



LISTA DE PRECIOS JUNIO 2020

AMF VENTATEC®

... la fuerza del sistema!



Un profesional quiere lo mejor – Exige Sistema AMF

VENTATEC® - Nuevo Sistema de Perfil para una instalación segura. La garantía de un trabajo bien hecho - **MADE IN GERMANY**

- Perfil Primario Universal para dos sistemas de conexión
 - Sistema Click - conexión audible para una instalación segura
 - Sistema Hook - conexión en enganche de máxima garantía
- Instalación rápida y sencilla reduciendo los tiempos de montaje
- Fácil y cómodo desmontaje del Sistema Click gracias a su pinza de muelle

¡TÚ QUIERES BENEFICIOS, TÚ QUIERES SISTEMAS AMF!
Compromiso con la calidad

Índice	03
Descripción del producto	04

AMF THERMATEX®

Guía de la lista de precios	05
Categorías y clases de expedición	05

DISEÑOS CLÁSICOS

THERMATEX® Schlicht (liso)	08
THERMATEX® Feinstratos	08
THERMATEX® Feinstratos micro perforado	09
THERMATEX® Star	10
THERMATEX® Mercure	11
THERMATEX® Feinfresko	11
THERMATEX® Fresko	12
ECOMIN Filigran	12
ECOMIN Orbit	12
ECOMIN Orbit micro	12
ECOMIN Planet	12

ACÚSTICA

THERMATEX® Acoustic	13
THERMATEX® dB Acoustic	13
THERMATEX® SF Acoustic	14
THERMATEX® Silence	14
THERMATEX® Alpha ONE	14
THERMATEX® Alpha	14
THERMATEX® Alpha HD	15
THERMATEX® Alpha negro crema, silver	15
THERMATEX® Thermofon	15
THERMATEX® Acoustic RL	16
THERMATEX® Antaris C new white	16
THERMATEX® Comfort	16
Isla acústica THERMATEX® Sonic sky	17
Isla acústica THERMATEX® Sonic arc	17
Isla acústica THERMATEX® Sonic modern	18
THERMATEX® Baffle Bal	18
THERMATEX® Baffle Ban	18
Pared acústica THERMATEX® Line Modern	19
Suspensores	19

CLEAN ROOM E HIGIENE

THERMATEX® Hygena	19
THERMATEX® Aquatec	21
THERMATEX® Clean Room	21

MATERIAL Y DISEÑO

THERMATEX® Varioline Metall	22
THERMATEX® Varioline Madera	24
THERMATEX® Varioline Motiv	28

AMF TOPIQ®

TOPIQ® Prime	32
TOPIQ® Efficient Pro A1	32
TOPIQ® Efficient Pro Hygena A1	32
TOPIQ® Sonic Element	32

HERADESIGN®

Guía de la lista de precios y costo de transporte	37
---	----

GAMA DE PRODUCTOS

HERADESIGN® macro	38
HERADESIGN® fine	38
HERADESIGN® superfine	38
HERADESIGN® micro	38
HERADESIGN® plano	38

GAMA DE PRODUCTOS A2

HERADESIGN® fine A2	39
HERADESIGN® superfine A2	39

GAMA DE PRODUCTOS PLUS

HERADESIGN® macro plus	39
HERADESIGN® fine plus	39
HERADESIGN® superfine plus	39
HERADESIGN® micro plus / plano plus	39

COLORES

CANTOS DE SISTEMA

COMPONENTES DE SISTEMA

HERADESIGN® Tornillo	42
HERADESIGN® Herramienta de fijación de tornillos	42
HERADESIGN® Plantilla de taladrado	42
HERADESIGN® Abertura de revisión –resistente a impactos	42
HERADESIGN® Placa angular de techos	43
HERADESIGN® Spray de color	43

SISTEMAS

Baffles

HERADESIGN® fine	44
HERADESIGN® superfine	44
HERADESIGN® fine A2	44
HERADESIGN® superfine A2	44
Perfiles de soporte Baffle	45
HERADESIGN® Sonic / Islas	46
HERADESIGN® Sonic / Islas Acústicas	46
HERADESIGN® Sonic element	47
HERADESIGN® Pared Acústica	47
HERADESIGN® Perfiles de soporte	48
HERADESIGN® creative	49

CONDICIONES GENERALES DE VENTA Y SUMINISTRO DE KNAUF AMF

Descripción del producto

Diseños de superficie

Placas de lana mineral					
THERMATEX® DISEÑOS CLÁSICOS					
					
THERMATEX® Schlicht	THERMATEX® Feinstratos	THERMATEX® Feinstratos micro perforadas	THERMATEX® Star	THERMATEX® Mercure	THERMATEX® Feinfresko
					
THERMATEX® Fresko	ECOMIN Orbit	ECOMIN Orbit micro	ECOMIN Filigran	ECOMIN Planet	
THERMATEX® ACÚSTICA					
					
THERMATEX® Alpha	THERMATEX® Alpha ONE	THERMATEX® Alpha HD	THERMATEX® Antaris C	THERMATEX® Alpha negro, crema, silver	THERMATEX® Acoustic
					
THERMATEX® SF Acoustic	THERMATEX® dB Acoustic (24 mm)	THERMATEX® dB Acoustic (30 mm)	THERMATEX® Silence	THERMATEX® Acoustic RL	THERMATEX® Thermofon
THERMATEX® CLEAN ROOM E HIGIENE					
					
THERMATEX® Aquatec Hygena	THERMATEX® Thermaclean S	THERMATEX® Acoustic Hygena	THERMATEX® Alpha Hygena	THERMATEX® Thermofon Hygena	THERMATEX® Schlicht Hygena
THERMATEX® MATERIALES Y DISEÑO					
					
THERMATEX® Varioline Metal Rg 1,0-3,0	THERMATEX® Varioline Metal Rg 2,5-5,5	THERMATEX® Varioline Metal Rg 1,5-2,8D	THERMATEX® Varioline Metal Qg 3,9-8,5	THERMATEX® Varioline Fresno	THERMATEX® Varioline Abedul
					
THERMATEX® Varioline Cerezo (americano)	THERMATEX® Varioline Arce	THERMATEX® Varioline Roble	THERMATEX® Varioline Cerezo (europeo)	THERMATEX® Varioline Motiv	AMF THERMATEX® Urban Style
					
AMF THERMATEX® Symetra Rg 4-16	AMF THERMATEX® Symetra Rg 4-10	AMF THERMATEX® Symetra Rg 2,5-10	AMF THERMATEX® Symetra Rg 4-16 / 4 x 4	AMF THERMATEX® Symetra RS 15 / 20	THERMATEX® Kombimetall
Placas de lana de madera					
HERADESIGN® GAMA DE PRODUCTOS					
					
HERADESIGN® macro	HERADESIGN® fine / fine A2	HERADESIGN® superfine / superfine A2	HERADESIGN® micro	HERADESIGN® plano	
Placas Softboard					
AMF TOPIQ® GAMA DE PRODUCTOS					
					
AMF TOPIQ® Prime	AMF TOPIQ® Efficient pro	AMF TOPIQ® Prime Hygena	AMF TOPIQ® Efficient pro Hygena		

AMF THERMATEX® – Lista de precios - Guía

Estructura de los programas de productos AMF

El programa **Sistemas de techos**, hace referencia a la gama de productos de siempre y mundialmente conocidos como THERMATEX®.

El programa **Protección fuego**, hace referencia a la gama de productos de protección al fuego, tanto los sistemas independientes, así como en combinación con los diferentes sistemas de construcción.

El programa **Acústica**, hace referencia a la gama de productos especialmente diseñados a dotar del confort acústico necesario en las áreas públicas y de trabajo.

El programa **Clean Room e Higiene**, hace referencia a la gama de productos donde la higiene y la limpieza son requeridas.

El programa **Tecnología**, ofrece soluciones perfectas para el sonido y presentaciones.

Diferentes materiales y acabados de diseño, los encontrarán en nuestro programa **Materiales y diseño**.

Categorías y clases de expedición

La construcción impone cada día, tiempos más cortos en la ejecución de los diferentes trabajos y por lo tanto mayor rapidez en el suministro de los materiales.

Para ello hemos incluido la información referente al tiempo de expedición de los materiales en fábrica teniendo en cuenta que se refiere para suministros que completen camión. De esta manera podrán, fácilmente, hacer un cálculo rápido de cuando deben enviar sus pedidos, además de poder informar a sus clientes acerca de los suministros.

Materiales de categoría A = Clase de Expedición 1 / 2 semanas

Materiales de categoría B = Clase de Expedición 2 / 3 semanas

Materiales de categoría C = Clase de Expedición 3 / 4 semanas

Materiales de categoría D = Clase de Expedición a consultar

Así mismo, encontrarán el pedido mínimo de fabricación y suministro, que dependerá del tipo de material, del formato y del sistema de montaje.

Información legal

Las fotografías de los productos en nuestros catálogos y folletos, solo hacen referencia al acabado del producto, que puede variar, tanto en aspecto como en color del producto original y que no puede dar lugar a ningún tipo de reclamación.

Todos nuestros productos incluyen la fecha de fabricación del mismo. Renovar y mantener actualizado el stock es muy importante, ya que instalar a la vez materiales con fechas de producción con importante diferencias, puede dar lugar a diferencias de color, debido a que todas las pinturas mantienen, de manera natural, mínimas diferencias de tono.

Todas las informaciones técnicas, que se aportan en nuestros catálogos y folletos, son el resultado de los test realizados en laboratorios oficiales y bajo las condiciones que exigen las diferentes normativas y que son propiedad de Knauf AMF. Estas a su vez pueden ser modificadas en función del avance de la ciencia.

Alteraciones técnicas, expresiones orales, términos, cambios de precio o clase de expedición que pueden cambiar sin previo aviso, así como errores de impresión, quedan excluidos de cualquier responsabilidad.





AMF THERMATEX®

Es sinónimo de la máxima calidad y de la máxima seguridad, es la marca internacionalmente reconocida desde hace décadas en todo el mundo. Placas de techo compuestas por lana mineral biosoluble, perlita, arcilla y almidón, basándose por lo tanto en su composición de materiales totalmente naturales. El certificado RAL garantiza la óptima calidad y seguridad en los productos de lana mineral. Regularmente son controlados de manera independiente, dando como resultado el más alto nivel.

AMF THERMATEX®

TOPIC®

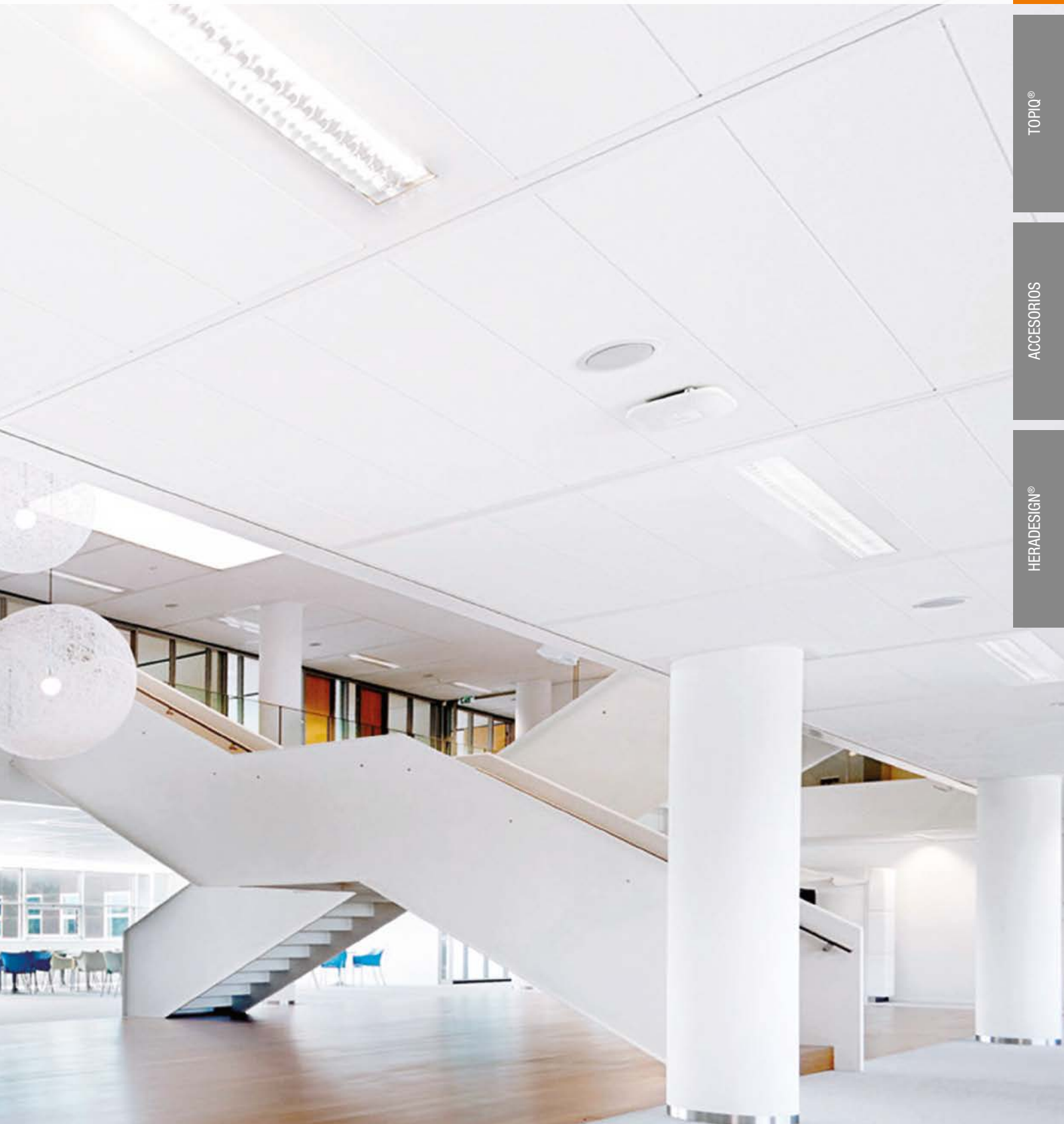

ACCESORIOS

HERADESIGN®



THERMATEX® Schlicht A2-s1,d0

THERMATEX® Schlicht (liso)

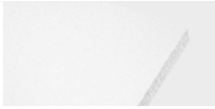
Descripción	Canto	Formato	Espesor	Peso/caja en kg	Unid./caja	Cajas/palé	Pedido mínimo en m²	Tipo de expedición	Código de producto EAN	Precio bruto en €	
Sistema C											
	SK	600x600	15 mm	19,8	14	44	I	a	00059023 4044617003845	13,95 /m²	
		600x1200		28,5	10	30			00059024 4044617005733		
		300x1200		14,3	48	III	c	00216040 4044617081669	15,55 /m²		
	VT-15	600x600	19,8	14				44	I	a	00059025 4044617003920
		300x1200	14,4	10	48	III	c	00128323 4044617003944	18,35 /m²		
	VT-24	600x600	19,8	14	44	I	a	00059027 4044617003906	16,45 /m²		
		600x1200	28,5	10	30			III		c	00059028 4044617007201
		300x1200	14,4	48							00130821 4044617019174
	Otros formatos bajo consulta.										
Sistema A											
	AW/GN	600x600	19 mm	20,3	10	44	I	c	00059029 4044617007195	26,15 /m²	
Sistema F/I											
	L=AW/ S=SK	300x1200	19 mm	16,5	8	36	III	d	00106383 4044617013004	26,75 /m²	
		300x2000		27,4					00122926 4044617014360		
	L=GN/ S=SK	300x1200	16,5	27,4	V				00496703 4044617129729	25,25 /m²	
		300x2000	27,4						00496704 4044617129736		
	L=VT-24/ S=SK			26,6							00499024 4044617132156

THERMATEX® Feinstratos A2-s1,d0

THERMATEX® Feinstratos

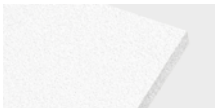
Descripción	Canto	Formato	Espesor	Peso/caja en kg	Unid./caja	Cajas/palé	Pedido mínimo en m²	Tipo de expedición	Código de producto EAN	Precio bruto en €
Sistema C										
	SK	600x600	15 mm	22,2	14	40	I	a	00024785 4044617001094	12,30 /m²
		600x1200		32,0	10	28			00024786 4044617001100	
		300x1200		16,1	48	III	b	00113409 4044617005504	13,80 /m²	
	VT-15	600x600	22,3	14				40	I	a
		300x1200	16,1	10	48	III	b	00088705 4044617009380	16,45 /m²	
	VT-24	600x600	22,3	14	40	I	a	00024787 4044617001209	14,95 /m²	
		600x1200	32,0	10	28			b		00100332 4044617001216
		300x1200	16,1	48	III					00088709 4044617009892

I = en stock, II = 150m², III = 300m², IV = 600m², V = a consultar

THERMATEX® Feinstratos A2-s1,d0

THERMATEX® Feinstratos

Descripción	Canto	Formato	Espesor	Peso/caja en kg	Unid./caja	Cajas/palé	Pedido mínimo en m²	Tipo de expedición	Código de producto EAN	Precio bruto en €
Sistema A										
	AW/GN	600x600	19 mm	21,8	10	44	I	c	00059038 4044617002787	26,15 /m²
Sistema F/I										
	SK	300x1800	15 mm	24,1	10	48	I	c	00106319 4044617006969	16,30 /m²
		300x2500		27,0	8	52			00106318 4044617008635	
	L=AW/ S=SK	300x1200	19 mm	17,6		36	III		00059005 4044617002886	26,75 /m²
		300x2000		29,3					00059006 4044617002893	
	L=GN/ S=SK	312,5x2000	15 mm	28,6	10		I		00106320 4044617002428	25,25 /m²
	L=VT-24/ S=SK	300x2000		26,8		48	III		00496497 4044617129019	

THERMATEX® Feinstratos micro perforado A2-s1,d0

THERMATEX® Feinstratos micro perforado

Descripción	Canto	Formato	Espesor	Peso/caja en kg	Unid./caja	Cajas/palé	Pedido mínimo en m²	Tipo de expedición	Código de producto EAN	Precio bruto en €
Sistema C										
	SK	600x600	15 mm	22,2	14	40	I	a	00059008 4044617001384	12,65 /m²
		600x1200		32,0	10	28			00059009 4044617001391	
		300x1200		16,1		48	III	b	00137323 4044617007089	15,55 /m²
	VT-15	600x600		22,3	14	40	I	a	00047458 4044617001582	15,45 /m²
		300x1200		16,1	10	48	III	b	00088720 4044617004941	18,35 /m²
	VT-24	600x600		22,3	14	40	I	a	00059010 4044617001490	15,45 /m²
		600x1200		32,0	10	28			b	
		300x1200		16,1		48	III		00106340 4044617003173	18,35 /m²
Otros formatos bajo consulta.										
Sistema A										
	AW/GN	600x600	19 mm	21,8	10	44	I	c	00059039 4044617008215	26,15 /m²



THERMATEX® Feinstratos micro perforado A2-s1,d0

THERMATEX® Feinstratos micro perforado

Descripción	Canto	Formato	Espesor	Peso/caja en kg	Unid./caja	Cajas/palé	Pedido mínimo en m²	Tipo de expedición	Código de producto EAN	Precio bruto en €	
Sistema F/I											
	L=AW/ S=SK	300x1200	19 mm	17,6	8	36	III	c	00059013 4044617012946	23,25 /m²	
		300x2000		29,3					00059014 4044617005153		
		300x1800		26,4					I		00059011 4044617003166
		300x2500		27,7							6
	L=GN/ S=SK	312,5x2000	15 mm	28,6	10	36	00106335 4044617026875				

THERMATEX® Star A2-s1,d0

THERMATEX® Star

Descripción	Canto	Formato	Espesor	Peso/caja en kg	Unid./caja	Cajas/palé	Pedido mínimo en m²	Tipo de expedición	Código de producto EAN	Precio bruto en €
Sistema C										
	SK	600x600	15 mm	19,8	14	44	I	a	00059040 4044617002244	10,50 /m²
		600x1200		28,5	10	30			00059041 4044617002251	
		300x1200		14,3	48	III			b	
	VT-15	600x600	19,8	14	44	I	00059042 4044617002398	13,60 /m²		
		300x1200	14,4	10	48	III	00125439 4044617013981	15,55 /m²		
	VT-24	600x600	19,8	14	44	I	a	00059043 4044617002329	13,60 /m²	
600x1200		28,5	10	30	III	b	00059044 4044617002336	15,55 /m²		
300x1200		14,4	48	00162743 4044617027926						
Sistema A										
	AW/GN	600x600	19 mm	20,3	10	44	III	c	00059045 4044617009243	23,95 /m²
Sistema F/I										
	SK	300x1800	15 mm	21,5	10	48	I	c	00106403 4044617024161	14,10 /m²
		300x2500		24,1	8	52			00106400 4044617024178	
	L=AW/ S=SK	300x1200	19 mm	16,5	36	III	00058998 4044617045982	23,25 /m²		
		300x2000		27,4			00058999 4044617015848			
	L=GN/ S=SK	312,5x2000	15 mm	25,5	10	I	00106406 4044617003982			
	L=VT-24/ S=SK	300x2000	23,9	48	III	00152264 4044617057763				

THERMATEX® Mercure A2-s1,d0

THERMATEX® Mercure

Descripción	Canto	Formato	Espesor	Peso/caja en kg	Unid./caja	Cajas/palé	Pedido mínimo en m²	Tipo de expedición	Código de producto EAN	Precio bruto en €		
Sistema C												
	SK	600x600	15 mm	19,8	14	44	I	a	00059061 4044617001674	10,50 /m²		
		600x1200		28,5	10	30			00059062 4044617001681			
		300x1200		14,3	48	III			b		00152485 4044617067281	12,15 /m²
	VT-15	600x600	19,8	14	44		00059063 4044617001797	13,60 /m²				
	VT-24	600x1200	300x1200	15 mm	19,8	14	44	I	a	00059064 4044617001735	13,60 /m²	
					28,5	10	30			III		b
14,4					48	00206283 4044617018429	15,55 /m²					
Otros formatos bajo consulta.												
Sistema A												
	AW/GN	600x600	19 mm	20,3	10	44	III	c	00106372 4044617014988	23,95 /m²		
Sistema F/I												
	L=AW/ S=SK	300x1200	19 mm	17,6	8	36	III	c	00059068 4044617009519	23,25 /m²		
		300x2000		29,3					00059069 4044617050252			
	L=GN/ S=SK	300x1200	15 mm	24,6	10	48	III	c	00496649 4044617129422	23,25 /m²		
				23,9					00497968 4044617130732			

THERMATEX® Feinfresko A2-s1,d0

THERMATEX® Feinfresko

Descripción	Canto	Formato	Espesor	Peso/caja en kg	Unid./caja	Cajas/palé	Pedido mínimo en m²	Tipo de expedición	Código de producto EAN	Precio bruto en €
Sistema C										
	SK	600x600	15 mm	19,8	14	44	I	a	00088766 4044617000028	11,00 /m²
		600x1200		28,5	10	30			00088767 4044617000332	
	VT-24	600x600	15 mm	19,8	14	44	I	a	00024736 4044617000431	14,20 /m²
		600x1200		28,5	10	30			III	
Otros formatos bajo consulta.										

a = Expedición 1 semana, b = Expedición 2-3 semanas, c = Expedición 3-4 semanas, d = Expedición A consultar
Otros formatos / cantos etc. bajo consulta

THERMATEX® Fresko A2-s1,d0

THERMATEX® Fresko

Descripción	Canto	Formato	Espesor	Peso/caja en kg	Unid./caja	Cajas/palé	Pedido mínimo en m ²	Tipo de expedición	Código de producto EAN	Precio bruto en €
Sistema C										
	SK	600x600	15 mm	19,8	14	44	I	a	00024771 4044617000073	11,00 /m²
		600x1200		28,5	10	30			00024775 4044617000080	
	VT-24	600x600	15 mm	19,8	14	44	III	d	00024779 4044617000189	14,20 /m²
		600x1200		28,5	10	30			00058959 4044617000196	
Otros formatos bajo consulta.										

ECOMIN Filigran A2-s1,d0

Ecomin Filigran

Descripción	Canto	Formato	Espesor	Peso/caja en kg	Unid./caja	Cajas/palé	Pedido mínimo en m ²	Tipo de expedición	Código de producto EAN	Precio bruto en €
Sistema C										
	SK	600x600	13 mm	19,7	18	44	I	a	00207010 4044617077723	7,60 /m²
		600x1200		27,9	12	30			00106315 4044617000899	

ECOMIN Orbit A2-s1,d0

Ecomin Orbit

Descripción	Canto	Formato	Espesor	Peso/caja en kg	Unid./caja	Cajas/palé	Pedido mínimo en m ²	Tipo de expedición	Código de producto EAN	Precio bruto en €
Sistema C										
	SK	600x600	13 mm	19,3	16	44	I	a	00106375 4044617001841	7,60 /m²
		600x1200		30,7	12	28			00106376 4044617001858	

ECOMIN Orbit micro A2-s1,d0

Ecomin Orbit micro

Descripción	Canto	Formato	Espesor	Peso/caja en kg	Unid./caja	Cajas/palé	Pedido mínimo en m ²	Tipo de expedición	Código de producto EAN	Precio bruto en €
Sistema C										
	SK	600x600	13 mm	19,3	16	44	I	a	00066471 4044617010157	8,05 /m²
		600x1200		30,7	12	28			00106377 4044617010164	

ECOMIN Planet A2-s1,d0

Ecomin Planet

Descripción	Canto	Formato	Espesor	Peso/caja en kg	Unid./caja	Cajas/palé	Pedido mínimo en m ²	Tipo de expedición	Código de producto EAN	Precio bruto en €
Sistema C										
	SK	600x600	13 mm	19,7	18	44	I	a	00207008 4044617077716	8,40 /m²
		600x1200		27,9	12	30			00106379 4044617001919	

Pantallas / cajas de protección al fuego

Pantallas / cajas de protección al fuego

Descripción	Canto	Formato	Espesor	Peso/caja en kg	Unid./caja	Cajas/palé	Pedido mínimo en m²	Tipo de expedición	Código de producto EAN	Precio bruto en €
Cajas de protección al fuego y acústica; espesor 19mm, altura interior 100mm										
	SK	600x600	19 mm	39,1	8	12	I	a	00153266 4044617067762	32,55 /St
		300x1200		29,3	6			c	00173168 4044617073435	

THERMATEX® Acoustic A2-s1,d0

THERMATEX® Acoustic

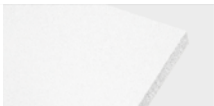
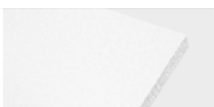
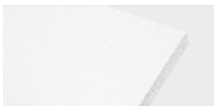
Descripción	Canto	Formato	Espesor	Peso/caja en kg	Unid./caja	Cajas/palé	Pedido mínimo en m²	Tipo de expedición	Código de producto EAN	Precio bruto en €
Sistema C										
	SK	600x600	19 mm	16,5	10	44	I	c	00106425 4044617051921	22,25 /m²
		600x1200		26,5	8	28		III	d	
	VT-15	600x600	19 mm	16,5	10	44	I	c	00106429 4044617052010	23,15 /m²
	VT-24								00106428 4044617052027	
Sistema A										
	AW/GN	600x600	19 mm	16,9	10	44	I	c	00133637 4044617063276	37,65 /m²
Sistema F/I										
	L=AW/ S=SK	300x1500	19 mm	17,2	8	36	I	c	00108351 4044617051716	32,50 /m²
		300x1800		20,6					00108352 4044617051679	
	L=GN/ S=SK	300x1200	19 mm	13,8	8	36	III	d	00502254 4044617134860	32,50 /m²
		300x1800	19 mm	20,6					00106427 4044617053338	

THERMATEX® dB Acoustic 24mm A2-s1,d0

THERMATEX® dB Acoustic 24mm

Descripción	Canto	Formato	Espesor	Peso/caja en kg	Unid./caja	Cajas/palé	Pedido mínimo en m²	Tipo de expedición	Código de producto EAN	Precio bruto en €
Sistema C										
	SK	600x600	24 mm	24,2	8	44	I	c	00106430 4044617051907	26,25 /m²
	VT-15							III	d	
	VT-24									00106431 4044617052140

THERMATEX® dB Acoustic 30mm A2-s1,d0

THERMATEX® dB Acoustic 30mm

Descripción	Canto	Formato	Espesor	Peso/caja en kg	Unid./caja	Cajas/palé	Pedido mínimo en m²	Tipo de expedición	Código de producto EAN	Precio bruto en €
Sistema C										
	SK	600x600	30 mm	22,7	6	44	I	c	00121673 4044617054588	28,05 /m²

THERMATEX® SF Acoustic A2-s1,d0

THERMATEX® SF Acoustic

Descripción	Canto	Formato	Espesor	Peso/caja en kg	Unid./caja	Cajas/palé	Pedido mínimo en m²	Tipo de expedición	Código de producto EAN	Precio bruto en €
Sistema C										
	SF	600x600	24 mm	24,6	8	44	I	c	00168836 4044617071714	41,25 /m²

THERMATEX® Silence A2-s1,d0

THERMATEX® Silence

Descripción	Canto	Formato	Espesor	Peso/caja en kg	Unid./caja	Cajas/palé	Pedido mínimo en m²	Tipo de expedición	Código de producto EAN	Precio bruto en €
Sistema C										
	SK	600x600	43 mm	16,3	4	52	I	d	00186073 4044617074760	61,45 /m²
		600x1200		32,5		26				

THERMATEX® Alpha ONE A2-s1,d0

THERMATEX® Alpha ONE



Descripción	Canto	Formato	Espesor	Peso/caja en kg	Unid./caja	Cajas/palé	Pedido mínimo en m²	Tipo de expedición	Código de producto EAN	Precio bruto en €		
Sistema C												
	SK	600x600	24 mm	12,2	8	44	I	c	00207197 4044617077877	23,45 /m²		
								d			00207199 4044617077891	27,15 /m²
								c				

THERMATEX® Alpha A2-s1,d0

THERMATEX® Alpha

Descripción	Canto	Formato	Espesor	Peso/caja en kg	Unid./caja	Cajas/palé	Pedido mínimo en m²	Tipo de expedición	Código de producto EAN	Precio bruto en €			
Sistema C													
	SK	600x600	19 mm	11,7	10	44	I	c	00108361 4044617054571	22,20 /m²			
		600x1200		18,8	8	28							
		VT-S-15		600x600	11,7	10					44	00125898 4044617059453	25,55 /m²
		VT-S-24											

THERMATEX® Alpha HD A2-s1,d0
THERMATEX® Alpha HD

Descripción	Canto	Formato	Espesor	Peso/caja en kg	Unid./caja	Cajas/palé	Pedido mínimo en m²	Tipo de expedición	Código de producto EAN	Precio bruto en €	
	Sistema C										
	SK	600x600	30 mm	18,38	6	40	V	d	00535848 4044617157234	37,08 /m²	
35 mm			21,60	00468902 4044617122508					43,05 /m²		
Sistema A											
	AW/GN	600x600	19 mm	14,5	10	44	I	d	00232391 4044617085131	35,55 /m²	
Sistema F/I											
	L=AW/ S=SK	300x1800	19 mm	17,7	8	36	I	d	00167991 4044617071349	41,30 /m²	

THERMATEX® Alpha negro A2-s1,d0
THERMATEX® Alpha negro

Descripción	Canto	Formato	Espesor	Peso/caja en kg	Unid./caja	Cajas/palé	Pedido mínimo en m²	Tipo de expedición	Código de producto EAN	Precio bruto en €	
	Sistema C										
	SK	600x600	19 mm	11,7	10	44	I	c	00128823 4044617062538	24,30 /m²	
600x1200		18,8		8	28	00130802 4044617060374					

THERMATEX® Alpha crema A2-s1,d0
THERMATEX® Alpha crema

Descripción	Canto	Formato	Espesor	Peso/caja en kg	Unid./caja	Cajas/palé	Pedido mínimo en m²	Tipo de expedición	Código de producto EAN	Precio bruto en €	
	Sistema C										
	SK	600x600	19 mm	11,7	10	44	I	c	00128973 4044617057961	24,30 /m²	

THERMATEX® Alpha silver A2-s1,d0
THERMATEX® Alpha silver

Descripción	Canto	Formato	Espesor	Peso/caja en kg	Unid./caja	Cajas/palé	Pedido mínimo en m²	Tipo de expedición	Código de producto EAN	Precio bruto en €	
	Sistema C										
	SK	600x600	19 mm	11,7	10	44	I	c	00137235 4044617063481	24,30 /m²	

THERMATEX® Thermofon A2-s1,d0
THERMATEX® Thermofon

Descripción	Canto	Formato	Espesor	Peso/caja en kg	Unid./caja	Cajas/palé	Pedido mínimo en m²	Tipo de expedición	Código de producto EAN	Precio bruto en €	
	Sistema C										
	SK	600x600	15 mm	12,8	14	40	I	c	00108364 4044617056681	14,10 /m²	
600x1200		18,6		10	28	00113411 4044617056537					

THERMATEX® Thermofon A2-s1,d0

THERMATEX® Thermofon

Descripción	Canto	Formato	Espesor	Peso/caja en kg	Unid./caja	Cajas/palé	Pedido mínimo en m²	Tipo de expedición	Código de producto EAN	Precio bruto en €
Sistema C										
	VT-S-15	600x600	15 mm	12,9	14	40	I	c	00212111 4044617080174	16,60 /m²
	VT-S-24								00209151 4044617079345	

THERMATEX® Acoustic RL A2-s1,d0

THERMATEX® Acoustic RL

Descripción	Canto	Formato	Espesor	Peso/caja en kg	Unid./caja	Cajas/palé	Pedido mínimo en m²	Tipo de expedición	Código de producto EAN	Precio bruto en €
Sistema C										
	SK	600x600	19 mm	16,5	10	44	I	c	00130177 4044617062460	24,65 /m²

THERMATEX® Antaris C NEW WHITE A2-s1,d0

THERMATEX® Antaris C new white

Descripción	Canto	Formato	Espesor	Peso/caja en kg	Unid./caja	Cajas/palé	Pedido mínimo en m²	Tipo de expedición	Código de producto EAN	Precio bruto en €
Sistema C										
	SK	600x600	13 mm	18,5	16	44	I	b	00521927 4044617149710	10,10 /m²
		600x1200		28,0	12	28			00523724 4044617150730	

THERMATEX® Feinstratos Comfort A2-s1,d0

THERMATEX® Feinstratos Comfort

Descripción	Canto	Formato	Espesor	Peso/caja en kg	Unid./caja	Cajas/palé	Pedido mínimo en m²	Tipo de expedición	Código de producto EAN	Precio bruto en €	
Sistema C											
	SK	600x600	19 mm	21,3	10	44	III	c	00086686 4044617001155	14,10 /m²	
	VT-15								d		00125213 4044617062644
	VT-24								00086685 4044617001254		

THERMATEX® Feinstratos micro perforado Comfort A2-s1,d0

THERMATEX® Feinstratos micro perforado Comfort

Descripción	Canto	Formato	Espesor	Peso/caja en kg	Unid./caja	Cajas/palé	Pedido mínimo en m²	Tipo de expedición	Código de producto EAN	Precio bruto en €
Sistema C										
	SK	600x600	19 mm	21,3	10	44	III	d	00086687 4044617001445	15,35 /m²
	VT-15								00106346 4044617062743	
	VT-24								00087129 4044617001544	

THERMATEX® Star Comfort A2-s1,d0

THERMATEX® Star Comfort

Descripción	Canto	Formato	Espesor	Peso/caja en kg	Unid./caja	Cajas/palé	Pedido mínimo en m²	Tipo de expedición	Código de producto EAN	Precio bruto en €
Sistema C										
	SK	600x600	19 mm	19,9	10	44	III	d	00086684 4044617002299	13,00 /m²
	VT-15								00106413 4044617037444	
	VT-24								00086683 4044617002367	

THERMATEX® Mercure Comfort A2-s1,d0

THERMATEX® Mercure Comfort

Descripción	Canto	Formato	Espesor	Peso/caja en kg	Unid./caja	Cajas/palé	Pedido mínimo en m²	Tipo de expedición	Código de producto EAN	Precio bruto en €
Sistema C										
	SK	600x600	19 mm	19,9	10	44	III	d	00086691 4044617001711	13,00 /m²
	VT-15								00128065 4044617001810	
	VT-24								00086690 4044617001773	
Otros formatos bajo consulta.										

Isla acústica THERMATEX® Sonic sky

THERMATEX® Sonic sky

Descripción	Canto	Formato	Espesor	Peso/caja en kg	Unid./caja	Cajas/palé	Pedido mínimo en m²	Tipo de expedición	Código de producto EAN	Precio bruto en €	
Sonic Sky											
		1200x1200	40 mm	17,0	1			V	d	00257139 4044617094720	984,00 /Ud
		1200x2400		28,0						00257141 4044617094737	1380,00 /Ud
		1800x3600		54,0						00207591 4044617078416	1725,00 /Ud
Otros formatos bajo consulta.											
Diseños de superficie disponibles: THERMATEX® Alpha /THERMATEX® Alpha HD con velo acústico en color blanco (otros colores bajo petición).											
Color del marco: blanco tipo RAL 9016, anodizado aluminio natural, otros colores bajo petición											
Kit de suministro: Placas, perfil de marco, perfil rigidizador, accesorios de marco y cables de suspensión (longitud estándar 100 cm)											

Isla acústica THERMATEX® Sonic arc

THERMATEX® Sonic arc

Descripción	Canto	Formato	Espesor	Peso/caja en kg	Unid./caja	Cajas/palé	Pedido mínimo en m²	Tipo de expedición	Código de producto EAN	Precio bruto en €	
Sonic arc (convexo)											
		1180x1910	35 mm	22,6	1			V	d	00250547 4044617092702	1555,00 /Ud
	Superficie color blanco, negro, silver, crema										
Kit de suministro: isla acústica con 4 cables de suspensión (compuestos por fijador del cable, cable y suspensor de cable)											

Isla acústica THERMATEX® Sonic arc

THERMATEX® Sonic arc

Descripción	Canto	Formato	Espesor	Peso/caja en kg	Unid./caja	Cajas/palé	Pedido mínimo en m²	Tipo de expedición	Código de producto EAN	Precio bruto en €
	Sonic arc (cóncavo)									
		1180x1910	35 mm	22,6	1		V	d	00250548 4044617092719	1555,00 /Ud
Superficie color blanco										
Kit de suministro: isla acústica con 4 cables de suspensión (compuestos por fijador del cable, cable y suspensor de cable)										

Isla acústica THERMATEX® Sonic modern

Deckensiegel THERMATEX® Sonic modern

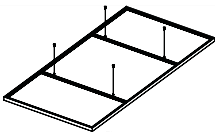
Descripción	Canto	Formato	Espesor	Peso/caja en kg	Unid./caja	Cajas/palé	Pedido mínimo en m²	Tipo de expedición	Código de producto EAN	Precio bruto en €
	classic (blanco)									
		600x1200	43 mm	5,0	1		V	d	00492241 4044617127497	221,00 /Ud
		1200x1200		8,0					00431950 4044617111212	273,00 /Ud
		1200x1800		12,0					00416424 4044617105495	304,00 /Ud
		1200x2400		17,0					00428550 4044617109721	361,00 /Ud
Acabado de superficie color blanco. Otros formatos y colores bajo consulta. El precio no incluye los elementos de suspensión y está basado para 4 unidades con marco de aluminio.										

Baffles Acústicos THERMATEX® BAL

Baffles Acústicos BAL

Descripción	Canto	Formato	Espesor	Peso/caja en kg	Unid./caja	Cajas/palé	Pedido mínimo en m²	Tipo de expedición	Código de producto EAN	Precio bruto en €
	classic (blanco)									
		300x1200	50 mm	3,6	1		V	d	00476575 4044617125301	118,00 /Ud
		600x1200		6,3					00476574 4044617125295	154,50 /Ud
Acabado de superficie color blanco. Otros formatos y colores bajo consulta. El precio no incluye los elementos de suspensión y está basado para 100 unidades.										

Baffles Acústicos THERMATEX® BAN

Baffles Acústicos THERMATEX® BAN

Descripción	Canto	Formato	Espesor	Peso/caja en kg	Unid./caja	Cajas/palé	Pedido mínimo en m²	Tipo de expedición	Código de producto EAN	Precio bruto en €
	classic (blanco)									
		300x1200	50 mm	3,6	1		V	d	00500595 4044617132989	118,00 /Ud
		600x1200		6,3					00509402 4044617138967	155,00 /Ud
Acabado de superficie color blanco. Otros formatos y colores bajo consulta. El precio no incluye los elementos de suspensión y está basado para 100 unidades.										

Pared acústica THERMATEX® Line Modern

Pared acústica THERMATEX® Line Modern

Descripción	Canto	Formato	Espesor	Peso/caja en kg	Unid./caja	Cajas/palé	Pedido mínimo en m²	Tipo de expedición	Código de producto EAN	Precio bruto en €
classic (blanco)										
		600x1200	43 mm	8,0	1		V	d	00416423 4044617105488	237,00 /Ud
		1200x1200		9,0					00426259 4044617108892	268,00 /Ud
		1200x1800		15,0					00424249 4044617108335	345,05 /Ud
		1200x2400		23,0					00454769 4044617116408	401,70 /Ud
Acabado de superficie color blanco y marco color aluminio anodizado. Otros formatos y colores bajo consulta. Kit de suministro: Pared Acústica y elementos de fijación, incluidos en el precio. El precio está basado para 4 unidades.										

Suspensores

Elementos de Suspensión

Producto	Descripción	Unid./caja	Peso	Observaciones	Código de producto EAN	Precio bruto en €
Suspensor con gancho SAE-GHD 1						
	SAE-GHD 1	2	0,12	- Indicado para islas acústicas TOPIQ® Sonic element, THERMATEX® Bafle BAL - Diámetro del cable 1,5 mm - Largo del cable 1000 mm (largos adicionales bajo consulta) - Fijación al techo con rosca interior M6 - Capacidad de carga 15 kg	00514787 4044617144630	13,20 /Ud
	Suspensor Sonic Sky / Bafle BAN			- Indicado para islas acústicas THERMATEX® Sonic sky, THERMATEX® Bafle BAN - Diámetro del cable 1,5 mm - Largo del cable 1000 mm (largos adicionales bajo consulta) - Fijación al techo con rosca interior M6 - Capacidad de carga 15 kg	00621458 4044617191047	15,15 /Ud
	Suspensor Sonic Modern			- Indicado para islas acústicas THERMATEX® Sonic modern - Diámetro del cable 1,5 mm - Largo del cable 1000 mm (largos adicionales bajo consulta) - Fijación al techo con rosca interior M6 - Capacidad de carga 15 kg	00621457 4044617191030	18,55 /Ud
	Suspensor Sonic Arc			- Indicado para islas acústicas THERMATEX® Sonic arc - Diámetro del cable 1,5 mm - Largo del cable 1000 mm (largos adicionales bajo consulta) - Fijación al techo con rosca interior M6 - Capacidad de carga 15 kg	00621456 4044617191023	

THERMATEX® Schlicht (Liso) Hygena A2-s1,d0 – ISO 4

THERMATEX® Schlicht (Liso) Hygena

Descripción	Canto	Formato	Espesor	Peso/caja en kg	Unid./caja	Cajas/palé	Pedido mínimo en m ²	Tipo de expedición	Código de producto EAN	Precio bruto en €
Sistema C										
	SK	600x600	15 mm	19,8	14	44	I	b	00066667 4044617008574	17,45 /m²
		600x1200		28,5	10	30	III		00122973 4044617028800	
	VT-15	600x600		23,2	14	44			00088686 4044617061869	19,57 /m²
									VT-24	

THERMATEX® Acoustic Hygena A2-s1,d0 – ISO 3

THERMATEX® Acoustic Hygena

Descripción	Canto	Formato	Espesor	Peso/caja en kg	Unid./caja	Cajas/palé	Pedido mínimo en m ²	Tipo de expedición	Código de producto EAN	Precio bruto en €
Sistema C										
	SK	600x600	19 mm	16,5	10	44	III	d	00133379 4044617061364	27,14 /m²
		600x1200		26,5	8	36	V		00215375 4044617081423	
	VT-15	600x600		16,5	10	44	III		00137841 4044617063870	33,90 /m²
									VT-24	

THERMATEX® Alpha Hygena A2-s1,d0 – ISO 4

THERMATEX® Alpha Hygena

Descripción	Canto	Formato	Espesor	Peso/caja en kg	Unid./caja	Cajas/palé	Pedido mínimo en m ²	Tipo de expedición	Código de producto EAN	Precio bruto en €
Sistema C										
	SK	600x600	19 mm	11,7	10	44	I	c	00125256 4044617056636	26,35 /m²
		600x1200		18,8	8	36	V		d	
	VT-S-15	600x600		11,7	10	44	III		00197905 4044617076061	30,00 /m²
									VT-S-24	

THERMATEX® Aquatec Hygena A2-s1,d0 – ISO 3

THERMATEX® Aquatec Hygena

Descripción	Canto	Formato	Espesor	Peso/caja en kg	Unid./caja	Cajas/palé	Pedido mínimo en m ²	Tipo de expedición	Código de producto EAN	Precio bruto en €
Sistema C										
	SK	600x600	19 mm	17,6	10	44	V	d	00266016 4044617096472	36,60 /m²
	VT-S-15								00286229 4044617099404	
	VT-S-24								00432058 4044617111250	

THERMATEX® Thermofon Hygena A2-s1,d0 – ISO 4

THERMATEX® Thermofon Hygena

Descripción	Canto	Formato	Espesor	Peso/caja en kg	Unid./caja	Cajas/palé	Pedido mínimo en m ²	Tipo de expedición	Código de producto EAN	Precio bruto en €
Sistema C										
	SK	600x600	15 mm	12,8	14	40	V	d	00166340 4044617071172	16,25 /m²
	VT-S-15			12,9					00250297 4044617092399	
	VT-S-24								00240418 4044617089528	

THERMATEX® Aquatec A2-s1,d0 – ISO 3

THERMATEX® Aquatec

Descripción	Canto	Formato	Espesor	Peso/caja en kg	Unid./caja	Cajas/palé	Pedido mínimo en m ²	Tipo de expedición	Código de producto EAN	Precio bruto en €
Sistema C										
	SK	600x600	19 mm	17,6	10	44	I	d	00252988 4044617093846	32,80 /m²
	VT-S-15			17,7					00286030 4044617099312	
	VT-S-24								00291943 4044617101640	

THERMATEX® Clean Room Schlicht (Liso) A2-s1,d0 – ISO 4

THERMATEX® Schlicht (Liso)

Descripción	Canto	Formato	Espesor	Peso/caja en kg	Unid./caja	Cajas/palé	Pedido mínimo en m ²	Tipo de expedición	Código de producto EAN	Precio bruto en €
Sistema C										
	SK	600x600	15 mm	19,8	14	44	I	a	00507431 4044617137519	13,95 /m²

THERMATEX® Clean Room Thermaclean S A2-s3,d0 – ISO 3

THERMATEX® Clean Room Thermaclean S

Descripción	Canto	Formato	Espesor	Peso/caja en kg	Unid./caja	Cajas/palé	Pedido mínimo en m ²	Tipo de expedición	Código de producto EAN	Precio bruto en €
Sistema C										
	SK	600x600	15 mm	21,4	14	40	I	c	00059093 4044617004217	34,50 /m²

a = Expedición 1 semana, b = Expedición 2-3 semanas, c = Expedición 3-4 semanas, d = Expedición A consultar
Otros formatos / cantos etc. bajo consulta

THERMATEX® Varioline Metall RG 1,0 - 3,0

THERMATEX® Varioline Metall RG 1,0 - 3,0

Descripción	Canto	Formato	Espesor	Peso/caja en kg	Unid./caja	Cajas/palé	Pedido mínimo en m²	Tipo de expedición	Código de producto EAN	Precio bruto en €
Sistema C										
	SK	600x600	19 mm	11,9	10	44	I	c	00270186 4044617097189	43,25 /m²
	VT-S-15								00288530 4044617100155	
	VT-S-24								00283592 4044617098711	

THERMATEX® Varioline Metall RG 2,5 - 5,5

THERMATEX® Varioline Metall RG 2,5 - 5,5

Descripción	Canto	Formato	Espesor	Peso/caja en kg	Unid./caja	Cajas/palé	Pedido mínimo en m²	Tipo de expedición	Código de producto EAN	Precio bruto en €
Sistema C										
	SK	600x600	19 mm	11,9	10	44	I	c	00281953 4044617098322	43,25 /m²
	VT-S-15								00288531 4044617100162	
	VT-S-24								00287214 4044617099732	

THERMATEX® Varioline Metall RG 1,5 - 2,8D

THERMATEX® Varioline Metall RG 1,5 - 2,8D

Descripción	Canto	Formato	Espesor	Peso/caja en kg	Unid./caja	Cajas/palé	Pedido mínimo en m²	Tipo de expedición	Código de producto EAN	Precio bruto en €
Sistema C										
	SK	600x600	19 mm	11,9	10	44	I	c	00281955 4044617098339	43,25 /m²
	VT-S-15								00405942 4044617103866	
	VT-S-24								00283594 4044617098728	

THERMATEX® Varioline Metall QG 3,0 - 8,5

THERMATEX® Varioline Metall QG 3,0 - 8,5

Descripción	Canto	Formato	Espesor	Peso/caja en kg	Unid./caja	Cajas/palé	Pedido mínimo en m²	Tipo de expedición	Código de producto EAN	Precio bruto en €
Sistema C										
	SK	600x600	19 mm	11,9	10	44	I	c	00281957 4044617098346	43,25 /m²
	VT-S-15								00288528 4044617100131	
	VT-S-24								00292061 4044617101695	

THERMATEX® Varioline SF Metall RG 1,0 - 3,0

THERMATEX® Varioline SF Acoustic Metall RG 1,0 - 3,0

Descripción	Canto	Formato	Espesor	Peso/caja en kg	Unid./caja	Cajas/palé	Pedido mínimo en m²	Tipo de expedición	Código de producto EAN	Precio bruto en €
Sistema C										
	SF	600x600	24 mm	25,3	8	44	l	c	00281755 4044617098292	63,85 /m²

THERMATEX® Varioline SF Metall RG 2,5 - 5,5

THERMATEX® Varioline SF Acoustic Metall RG 2,5 - 5,5

Descripción	Canto	Formato	Espesor	Peso/caja en kg	Unid./caja	Cajas/palé	Pedido mínimo en m²	Tipo de expedición	Código de producto EAN	Precio bruto en €
Sistema C										
	SF	600x600	24 mm	25,3	8	44	l	c	00501663 4044617133832	63,85 /m²

THERMATEX® Varioline SF Metall RG 1,5 - 2,8D

THERMATEX® Varioline SF Acoustic Metall RG 1,5 - 2,8D

Descripción	Canto	Formato	Espesor	Peso/caja en kg	Unid./caja	Cajas/palé	Pedido mínimo en m²	Tipo de expedición	Código de producto EAN	Precio bruto en €
Sistema C										
	SF	600x600	24 mm	25,3	8	44	l	c	00405948 4044617103880	63,85 /m²

THERMATEX® Varioline SF Metall QG 3,0 - 8,5

THERMATEX® Varioline SF Acoustic Metall QG 3,0 - 8,5

Descripción	Canto	Formato	Espesor	Peso/caja en kg	Unid./caja	Cajas/palé	Pedido mínimo en m²	Tipo de expedición	Código de producto EAN	Precio bruto en €
Sistema C										
	SF	600x600	24 mm	25,3	8	44	l	c	00424518 4044617108366	63,85 /m²

THERMATEX® Varioline Acoustic Metall RG 1,0 - 3,0

THERMATEX® Varioline Acoustic Metall RG 1,0 - 3,0

Descripción	Canto	Formato	Espesor	Peso/caja en kg	Unid./caja	Cajas/palé	Pedido mínimo en m²	Tipo de expedición	Código de producto EAN	Precio bruto en €
Sistema F/I										
	L=AW/ S=SK	300x1500	19 mm	11,2	8	36	l	c	00507629 4044617137991	54,60 /m²
		300x1800		13,4					00507631 4044617138004	

a = Expedición 1 semana, b = Expedición 2-3 semanas, c = Expedición 3-4 semanas, d = Expedición A consultar
Otros formatos / cantos etc. bajo consulta

THERMATEX® Varioline Acoustic Metall RG 2,5 - 5,5

THERMATEX® Varioline Acoustic Metall RG 2,5 - 5,5

Descripción	Canto	Formato	Espesor	Peso/caja en kg	Unid./caja	Cajas/palé	Pedido mínimo en m²	Tipo de expedición	Código de producto EAN	Precio bruto en €
Sistema F/I										
	L=AW/ S=SK	300x1500	19 mm	11,2	8	36	I	c	00507624 4044617137977	54,60 /m²
		300x1800		13,4					00507627 4044617137984	

THERMATEX® Varioline Acoustic Metall RG 1,5 - 2,8D

THERMATEX® Varioline Acoustic Metall RG 1,5 - 2,8D

Descripción	Canto	Formato	Espesor	Peso/caja en kg	Unid./caja	Cajas/palé	Pedido mínimo en m²	Tipo de expedición	Código de producto EAN	Precio bruto en €
Sistema F/I										
	L=AW/ S=SK	300x1500	19 mm	18,0	8	36	I	c	00270288 4044617097226	54,60 /m²
		300x1800		21,6					00501666 4044617133856	

THERMATEX® Varioline Acoustic Metall QG 3,0 - 8,5

THERMATEX® Varioline Acoustic Metall QG 3,0 - 8,5

Descripción	Canto	Formato	Espesor	Peso/caja en kg	Unid./caja	Cajas/palé	Pedido mínimo en m²	Tipo de expedición	Código de producto EAN	Precio bruto en €
Sistema F/I										
	L=AW/ S=SK	300x1500	19 mm	18,0	8	36	I	c	00501668 4044617133863	54,60 /m²
		300x1800		21,6					00290454 4044617101244	

THERMATEX® Varioline Madera Fresno

THERMATEX® Varioline Madera Fresno

Descripción	Canto	Formato	Espesor	Peso/caja en kg	Unid./caja	Cajas/palé	Pedido mínimo en m²	Tipo de expedición	Código de producto EAN	Precio bruto en €
Sistema C										
	SK	600x600	19 mm	11,9	10	44	I	c	00283590 4044617098698	53,55 /m²
	VT-S-15								00288535 4044617100193	57,65 /m²
	VT-S-24								00292062 4044617101701	

THERMATEX® Varioline Madera Abedul

THERMATEX® Varioline Madera Abedul

Descripción	Canto	Formato	Espesor	Peso/caja en kg	Unid./caja	Cajas/palé	Pedido mínimo en m²	Tipo de expedición	Código de producto EAN	Precio bruto en €
Sistema C										
	SK	600x600	19 mm	11,9	10	44	I	c	00283589 4044617098681	53,55 /m²
	VT-S-15								00288534 4044617100186	57,70 /m²
	VT-S-24								00292063 4044617101718	

THERMATEX® Varioline Madera Cerezo (americano)

THERMATEX® Varioline Madera Cerezo (americano)

Descripción	Canto	Formato	Espesor	Peso/caja en kg	Unid./caja	Cajas/palé	Pedido mínimo en m ²	Tipo de expedición	Código de producto EAN	Precio bruto en €
Sistema C										
	SK	600x600	19 mm	11,9	10	44	l	c	00283591 4044617098704	53,55 /m²
	VT-S-15								00405945 4044617103873	
	VT-S-24								00292064 4044617101725	57,65 /m²

THERMATEX® Varioline Madera Arce

THERMATEX® Varioline Holz Madera Arce

Descripción	Canto	Formato	Espesor	Peso/caja en kg	Unid./caja	Cajas/palé	Pedido mínimo en m ²	Tipo de expedición	Código de producto EAN	Precio bruto en €
Sistema C										
	SK	600x600	19 mm	11,9	10	44	l	c	00284540 4044617099060	53,55 /m²
	VT-S-15								00291962 4044617101664	
	VT-S-24								00292067 4044617101732	57,65 /m²

THERMATEX® Varioline Madera Cerezo (europeo)

THERMATEX® Varioline Madera Cerezo (europeo)

Descripción	Canto	Formato	Espesor	Peso/caja en kg	Unid./caja	Cajas/palé	Pedido mínimo en m ²	Tipo de expedición	Código de producto EAN	Precio bruto en €
Sistema C										
	SK	600x600	19 mm	11,9	10	44	l	c	00270187 4044617097196	53,55 /m²
	VT-S-15								00434795 4044617112363	
	VT-S-24								00292068 4044617101749	57,65 /m²

THERMATEX® Varioline Madera Roble

THERMATEX® Varioline Madera Roble

Descripción	Canto	Formato	Espesor	Peso/caja en kg	Unid./caja	Cajas/palé	Pedido mínimo en m ²	Tipo de expedición	Código de producto EAN	Precio bruto en €
Sistema C										
	SK	600x600	19 mm	11,9	10	44	l	c	00284541 4044617099077	53,55 /m²
	VT-S-15								00290443 4044617101213	
	VT-S-24								00292069 4044617101756	57,65 /m²

THERMATEX® Varioline SF Madera Fresno

THERMATEX® Varioline SF Madera Fresno

Descripción	Canto	Formato	Espesor	Peso/caja en kg	Unid./caja	Cajas/palé	Pedido mínimo en m²	Tipo de expedición	Código de producto EAN	Precio bruto en €
Sistema C										
	SF	600x600	24 mm	25,3	8	44	l	d	00509127 4044617138745	74,15 /m²

THERMATEX® Varioline SF Madera Abedul

THERMATEX® Varioline SF Madera Abedul

Descripción	Canto	Formato	Espesor	Peso/caja en kg	Unid./caja	Cajas/palé	Pedido mínimo en m²	Tipo de expedición	Código de producto EAN	Precio bruto en €
Sistema C										
	SF	600x600	24 mm	25,3	8	44	l	d	00501673 4044617133900	74,15 /m²

THERMATEX® Varioline SF Madera Cerezo (americano)

THERMATEX® Varioline SF Madera Cerezo (americano)

Descripción	Canto	Formato	Espesor	Peso/caja en kg	Unid./caja	Cajas/palé	Pedido mínimo en m²	Tipo de expedición	Código de producto EAN	Precio bruto en €
Sistema C										
	SF	600x600	24 mm	25,3	8	44	l	d	00289760 4044617101107	74,16 /m²

THERMATEX® Varioline SF Madera Arce

THERMATEX® Varioline SF Madera Arce

Descripción	Canto	Formato	Espesor	Peso/caja en kg	Unid./caja	Cajas/palé	Pedido mínimo en m²	Tipo de expedición	Código de producto EAN	Precio bruto en €
Sistema C										
	SF	600x600	24 mm	25,3	8	44	l	d	00290446 4044617101237	74,15 /m²

THERMATEX® Varioline SF Madera Cerezo (europeo)

THERMATEX® Varioline SF Madera Cerezo (europeo)

Descripción	Canto	Formato	Espesor	Peso/caja en kg	Unid./caja	Cajas/palé	Pedido mínimo en m²	Tipo de expedición	Código de producto EAN	Precio bruto en €
Sistema C										
	SF	600x600	24 mm	25,3	8	44	l	d	00287248 4044617099756	74,16 /m²

THERMATEX® Varioline SF Madera Roble

THERMATEX® Varioline SF Madera Roble

Descripción	Canto	Formato	Espesor	Peso/caja en kg	Unid./caja	Cajas/palé	Pedido mínimo en m²	Tipo de expedición	Código de producto EAN	Precio bruto en €
Sistema C										
	SF	600x600	24 mm	25,3	8	44	l	d	00287247 4044617099749	74,15 /m²

THERMATEX® Varioline Acoustic Madera Fresno

THERMATEX® Varioline Acoustic Madera Fresno

Descripción	Canto	Formato	Espesor	Peso/caja en kg	Unid./caja	Cajas/palé	Pedido mínimo en m²	Tipo de expedición	Código de producto EAN	Precio bruto en €
Sistema F/I										
	L=AW/ S=SK	300x1500	19 mm	18,0	8	36	l	d	00501938 4044617134150	64,90 /m²
		300x1800		21,6					00501939 4044617134167	

THERMATEX® Varioline Acoustic Madera Abedul

THERMATEX® Varioline Acoustic Madera Abedul

Descripción	Canto	Formato	Espesor	Peso/caja en kg	Unid./caja	Cajas/palé	Pedido mínimo en m²	Tipo de expedición	Código de producto EAN	Precio bruto en €
Sistema F/I										
	L=AW/ S=SK	300x1500	19 mm	18,0	8	36	l	d	00501941 4044617134174	64,90 /m²
		300x1800		21,6					00501944 4044617134181	

THERMATEX® Varioline Acoustic Madera Cerezo (americano)

THERMATEX® Varioline Acoustic Madera Cerezo (americano)

Descripción	Canto	Formato	Espesor	Peso/caja en kg	Unid./caja	Cajas/palé	Pedido mínimo en m²	Tipo de expedición	Código de producto EAN	Precio bruto en €
Sistema F/I										
	L=AW/ S=SK	300x1500	19 mm	18,0	8	36	l	d	00426090 4044617108847	64,90 /m²
		300x1800		21,6					00290444 4044617101220	

THERMATEX® Varioline Acoustic Madera Arce

THERMATEX® Varioline Acoustic Madera Arce

Descripción	Canto	Formato	Espesor	Peso/caja en kg	Unid./caja	Cajas/palé	Pedido mínimo en m²	Tipo de expedición	Código de producto EAN	Precio bruto en €
Sistema F/I										
	L=AW/ S=SK	300x1500	19 mm	18,0	8	36	l	d	00501945 4044617134198	64,90 /m²
		300x1800		21,6					00501946 4044617134204	

THERMATEX Varioline Acoustic Madera Cerezo (europeo)

THERMATEX® Varioline Acoustic Madera Cerezo (europeo)

Descripción	Canto	Formato	Espesor	Peso/caja en kg	Unid./caja	Cajas/palé	Pedido mínimo en m²	Tipo de expedición	Código de producto EAN	Precio bruto en €
Sistema F/I										
	L=AW/ S=SK	300x1500	19 mm	18,0	8	36	l	d	00501948 4044617134211	64,90 /m²
		300x1800		21,6					00288724 4044617100407	

THERMATEX Varioline Acoustic Madera Roble

THERMATEX® Varioline Acoustic Madera Roble

Descripción	Canto	Formato	Espesor	Peso/caja en kg	Unid./caja	Cajas/palé	Pedido mínimo en m²	Tipo de expedición	Código de producto EAN	Precio bruto en €
	L=AW/ S=SK	300x1500	19 mm	18,0	8	36	I	d	00501949 4044617134228	64,90 /m²
		300x1800		21,6					00461167 4044617119966	

Sistema F/I

THERMATEX Varioline Motiv

THERMATEX® Varioline Motiv

Descripción	Canto	Formato	Espesor	Peso/caja en kg	Unid./caja	Cajas/palé	Pedido mínimo en m²	Tipo de expedición	Código de producto EAN	Precio bruto en €
	SK	600x600	19 mm	16,9	10	44	I	c	00449336 4044617114626	61,80 /m²
				16,5					00455928 4044617116705	65,90 /m²
				11,9					00501951 4044617134242	

Sistema C

Material Clase: A2-s1,d0 o Según Motiv C-s1,d0

THERMATEX® Varioline SF Motiv

THERMATEX Varioline SF Motiv

Descripción	Canto	Formato	Espesor	Peso/caja en kg	Unid./caja	Cajas/palé	Pedido mínimo en m²	Tipo de expedición	Código de producto EAN	Precio bruto en €
	SF	600x600	24 mm	25,3	8	44	I	d	00406532 4044617104016	82,40 /m²

Sistema C

Material Clase: A2-s1,d0 o Según Motiv C-s1,d0

THERMATEX Varioline Acoustic Motiv

THERMATEX Varioline Acoustic Motiv

Descripción	Canto	Formato	Espesor	Peso/caja en kg	Unid./caja	Cajas/palé	Pedido mínimo en m²	Tipo de expedición	Código de producto EAN	Precio bruto en €
	L=AW/ S=SK	300x1500	19 mm	17,2	8	36	I	d	00462852 4044617120627	73,15 /m²
		300x1800		21,6					00501955 4044617134273	

Sistema F/I

Material Clase: A2-s1,d0 o Según Motiv C-s1,d0

Precio global por elaboración de imagen:

1 placa: 50,00 € neto
entre 2 y 9 placas: 120,00 € neto
a partir de 10 placas: bajo petición

Se debe de proporcionar un archivo listo para la impresión que cumpla con los siguientes requisitos.

Exigencias graficas:

Archivos de gráficos (.tif, .jpg, .eps. en tamaño correspondiente) o archivos PDF estándar x3
Resolución min. 300 dpi; alternativa: archivos vectoriales
3 mm de margen de impresión en cada canto
Derechos de imagen y uso deben ser presentados.

Estas directrices para la transferencia de datos se deben cumplir.





↑	HWBO LEVEL 3	BKGD GATE	301-305
●	HWBO LEVEL 2	BMT/SDM IP JONG	RECEPTION OFFICES
↓	HWBO LEVEL 1	BKGD GATE	101-120
↓	HWBO LEVEL 0	BKGD GATE	001-004
↓	HWBO LEVEL -1	TRUK GARAGE	

EXIT

← BUREAU DIRECTOR
← V201-V215

← V201-V215



AMF TOPIQ®

Con el lanzamiento de la nueva gama de productos de lana de roca, Knauf AMF da un paso más en la dirección de ser un proveedor que ofrece soluciones para todo tipo de sistemas de techos modulares. Por un lado, nuestra amplia experiencia como fabricante innovador de sistemas de techos se expande más allá y por el otro, nuestro enfoque de dar soluciones para todo tipo de aplicaciones, se ve reforzado.



TOPIQ® Prime A1											
TOPIQ® Prime											
Descripción	Canto	Formato	Espesor	Peso/caja en kg	Unid./caja	Cajas/palé	Pedido mínimo en m²	Tipo de expedición	Código de producto EAN	Precio bruto en €	
System C											
	SK	600x600	15 mm	11,3	14	40	I	c	00517230 4044617145842	11,80 /m²	
	VT-S-15							V	d	00517380 4044617145866	15,70 /m²
	VT-S-24									00517381 4044617145873	

TOPIQ® Efficient Pro A1											
TOPIQ® Efficient Pro											
Descripción	Canto	Formato	Espesor	Peso/caja en kg	Unid./caja	Cajas/palé	Pedido mínimo en m²	Tipo de expedición	Código de producto EAN	Precio bruto en €	
System C											
	SK	600x600	20 mm	10,8	10	44	I	c	00516783 4044617145507	15,70 /m²	
	VT-S-15			10,7				V	d	00517401 4044617145910	21,55 /m²
	VT-S-24								00517403 4044617145927		

TOPIQ® Efficient Pro Hygena A1											
Topiq Efficient Pro Hygena											
Descripción	Canto	Formato	Espesor	Peso/caja en kg	Unid./caja	Cajas/palé	Pedido mínimo en m²	Tipo de expedición	Código de producto EAN	Precio bruto en €	
System C											
	SK	600x600	20 mm	10,8	10	44	I	c	00517413 4044617145958	18,40 /m²	
	VT-S-15							V	d	00517414 4044617145965	23,30 /m²
	VT-S-24									00517415 4044617145972	

TOPIQ® Isla acústica										
TOPIQ® Sonic Element										
Descripción	Canto	Formato	Espesor	Peso/caja en kg	Unid./caja	Cajas/palé	Pedido mínimo en m²	Tipo de expedición	Código de producto EAN	Precio bruto en €
Los siguientes formatos y otros personalizados están disponibles bajo consulta.										
TOPIQ Sonic Element classic rectangular										
		800x800	40 mm	20,2	4		V	d	00536673 4044617137748	124,00 /Ud
		1180x1180		39,3					00620446 4044617137748	180,00 /Ud
		1180x1780		52,8					00620473 4044617142858	206,00 /Ud
		2380x1180		64					2	00620453 4044617183110

TOPIQ® Isla acústica

TOPIQ® Sonic Element

Descripción	Canto	Formato	Espesor	Peso/caja en kg	Unid./caja	Cajas/palé	Pedido mínimo en m²	Tipo de expedición	Código de producto EAN	Precio bruto en €
TOPIQ Sonic Element classic redondo										
		Ø 800	40 mm	25	4		V	d	00525506 4044617152048	134,00 /Ud
		Ø 1200							00507523 4044617137700	165,00 /Ud
<p>Acabado de superficie color blanco. Otros formatos y colores bajo consulta. El precio no incluye los elementos de suspensión.</p> <p>En el caso de suministro de elementos individuales: 2-3 unidades recargo neto de 7,50 €/pieza 1 unidad recargo neto de 25,00 €/pieza</p>										

TOPIQ Sonic Element colour rectangular										
		800x800	40 mm	25	4		V	d		160,00 /Ud
		1180x1180		39,3						230,00 /Ud
		1180x1780		52,8						260,00 /Ud
		2380x1180		64	2					320,00 /Ud
TOPIQ Sonic Element colour redondo										
		Ø 800	40 mm	20,2	4		V	d		170,00 /Ud
		Ø 1200								210,00 /Ud
<p>Colores disponibles según carta de colores oficial Knauf AMF. Otros formatos y colores bajo consulta. El precio no incluye los elementos de suspensión.</p> <p>En el caso de suministro de elementos individuales: 2-3 unidades recargo neto de 7,50 €/pieza 1 unidad recargo neto de 25,00 €/pieza</p>										

	<p>Los siguientes formatos y otros personalizados están disponibles bajo consulta.</p>									
--	--	--	--	--	--	--	--	--	--	--

a = Expedición 1 semana, b = Expedición 2-3 semanas, c = Expedición 3-4 semanas, d = Expedición A consultar
Otros formatos / cantos etc. bajo consulta



HERADESIGN®

La exigencia de un entorno positivo, en el que valga la pena vivir, es mayor que nunca. Arquitectos, aparejadores y constructores de todo el mundo tienen que satisfacer esta exigencia. Es nuestra labor proporcionarles los productos que les permitan enfrentarse a este desafío.

Con las soluciones acústicas y de gran calidad de HERADESIGN® elaboradas con materiales ecológicos impecables, provistos de la mejor funcionalidad y con una variedad de diseño prácticamente ilimitada, logramos aportar nuestra contribución de forma consecuente para la creación de espacios vitales que correspondan a nuestra época.



Sostenible y funcional.

Madera, magnesita y agua son los componentes principales de las placas acústicas de HERADESIGN® – es decir, son completamente inofensivas como material en la bioconstrucción. La placa de HERADESIGN® compuesta por lana de madera con magnesita como aglutinante es un producto natural correspondiendo así a las tendencias actuales. Las placas acústicas de HERADESIGN® pueden demostrar una vida útil de más de 80 años en la construcción. Y si en algún momento fuera necesario, las placas de lana de madera aglutinadas con magnesita pueden ser recicladas.



Las soluciones acústicas de HERADESIGN®
reducen todos los ruidos de fondo perturbadores.

Casi todos.

Puede que existan fuentes de ruido, que ni siquiera nosotros logramos dominar.
HERADESIGN® acústica sostenible.

Costes netos de transporte para suministros de material desde nuestra central logística

Zonas	Hasta 300 Kg	entre 300 y 600 Kg	entre 600 y 1200 Kg	entre 1200 y 1800 Kg	entre 1800 y 2400 Kg	entre 2400 y 3000 Kg	entre 3000 y 3600 Kg	entre 3600 y 4800 Kg
1	45,00 €	61,00 €	71,00 €	132,00 €	142,00 €	203,00 €	213,00 €	246,00 €
2	52,00 €	71,00 €	99,00 €	170,00 €	197,00 €	268,00 €	295,00 €	377,00 €
3	53,00 €	72,00 €	100,00 €	172,00 €	199,00 €	271,00 €	298,00 €	388,00 €
4	57,00 €	74,00 €	104,00 €	178,00 €	208,00 €	282,00 €	312,00 €	404,00 €
5	61,00 €	77,00 €	111,00 €	189,00 €	222,00 €	301,00 €	335,00 €	426,00 €
6	66,00 €	80,00 €	135,00 €	215,00 €	269,00 €	350,00 €	303,00 €	508,00 €
7	69,00 €	101,00 €	148,00 €	249,00 €	297,00 €	398,00 €	446,00 €	569,00 €
8	76,00 €	111,00 €	173,00 €	284,00 €	345,00 €	457,00 €	518,00 €	661,00 €

Zonas

- 1 Barcelona / Lleida
- 2 Guadalajara / Madrid
- 3 Toledo / Valladolid
- 4 Alava / Albacete / Burgos / Ciudad Real / Logroño / Valencia / Navarra / Zaragoza
- 5 Alicante / Avila / Badaloz / Castellon / Guipuzcoa / Huesca / León / Murcia / Oviedo / Palencia / Salamanca / Santander / Segovia / Soria / Tarragona / Teruel / Vizcaya / Zamora
- 6 Caceres / Cordoba / A Coruña / Girona / Granada / Jaen / Sevilla
- 7 Almeria / Cadiz / Huelva / Lugo / Malaga / Ourense / Pontevedra
Portugal (CP 10 -19 / 26 -29 / 3860 - 3899 / 40 -45).
- 8 Portugal (CP 20 -25 / 30 -37 / 3800 - 3859 / 50 - 54 / 60 - 64 / 70 - 89).

Notas:

Estos precios no incluyen el IVA correspondiente.

Los pedidos que superen los 4.800 Kg., no llevarán sobre coste de transporte.

Otras noticias:

Pedidos Mínimos:

Suplemento por cantidades mínimas hasta 20 m² (artículos no en stock): recargo de € 100, -

Islas acústicas con formatos especiales

Para islas acústicas con formatos especiales y cantidades inferiores a 20 unidades se calculará un suplemento de € 50 / posición del pedido

Gama de productos

Comportamiento al fuego según DIN-EN 13501-1: B-s1, d0

HERADESIGN® *macro*

Placa acústica de lana de madera ligada con magnesita y ancho de fibra de 3 mm.
Placa recomendada para su utilización en bioconstrucción.



Espesor de placa mm	Superficie	Peso aprox. kg/m ²	Embalaje m ² / pallet		Precio €/m ²
			600 x 600 mm	1200 x 600 mm	
25	Estructura fibrosa	12,4	25,20		17,60

HERADESIGN® *fine*

Placa acústica de lana de madera ligada con magnesita y ancho de fibra de 2 mm.
Placa recomendada para su utilización en bioconstrucción.



Espesor de placa mm	Superficie	Peso aprox. kg/m ²	Embalaje m ² / pallet		Precio €/m ²
			600 x 600 mm	Embalaje m ² / pallet (especial)* 600 x 600 mm	
15	Estructura fibrosa	8,2	40,32	12,24	13,50
25	Estructura fibrosa	13,3	25,20	7,20	19,80
35	Estructura fibrosa	17,5	18,00	5,04	21,75

HERADESIGN® *superfine*

Placa acústica de lana de madera ligada con magnesita y ancho de fibra de 1 mm.
Placa recomendada para su utilización en bioconstrucción.



Espesor de placa mm	Superficie	Peso aprox. kg/m ²	Embalaje m ² / pallet		Precio €/m ²
			600 x 600 mm	Embalaje m ² / pallet (especial)* 600 x 600 mm	
15	Estructura fibrosa	7,8	40,32	12,24	14,90
25	Estructura fibrosa	12,6	25,20	7,20	21,75
35	Estructura fibrosa	16,5	18,00	5,04	23,85

HERADESIGN® *micro*

Placa acústica de lana de madera ligada con magnesita y superficie de poros finos.
Placa recomendada para su utilización en bioconstrucción.

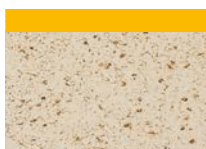

Espesor de placa mm	Superficie	Peso aprox. kg/m ²	Embalaje m ² / pallet		Precio €/m ²
			600 x 600 mm	Embalaje m ² / pallet (especial)* 600 x 600 mm	
25	Estructura porosa	15,0	25,20	7,20	23,45
35	Estructura porosa	19,0	18,00	5,04	25,60

HERADESIGN® *plano*

Placa acústica de lana de madera ligada con magnesita y superficie lisa.
Placa recomendada para su utilización en bioconstrucción.



Espesor de placa mm	Superficie	Peso aprox. kg/m ²	Embalaje m ² / pallet		Precio €/m ²
			600 x 600 mm	1200 x 600 mm	
25	Estructura porosa	15,0	25,20		23,45

(especial)*: tipo de embalaje especial sólo disponible para el ajuste de cantidades.

Gama de productos A2

Comportamiento al fuego según DIN-EN 13501-1: A2-s1, d0

HERADESIGN® fine A2



Espesor de placa mm	Superficie	Peso aprox. kg/m ²	Embalaje m ² / pallet		Precio €/m ²
			600 x 600 mm	1200 x 600 mm	
15	Estructura fibrosa	13,0	40,32		15,90
25	Estructura fibrosa	19,0	25,20		28,10

HERADESIGN® superfine A2



Espesor de placa mm	Superficie	Peso aprox. kg/m ²	Embalaje m ² / pallet		Precio €/m ²
			600 x 600 mm	1200 x 600 mm	
15	Estructura fibrosa	12,0	40,32		19,65
25	Estructura fibrosa	18,0	25,20		33,60

Gama de productos plus

Comportamiento al fuego según DIN-EN 13501-1: B-s1, d0

HERADESIGN® macro plus

Placa acústica compuesta por una base de lana de madera HERADESIGN® Macro más un soporte de lana mineral, para una mayor corrección acústica.



Espesor de producto (composición) mm	Canto	Peso aprox. kg/m ²	Embalaje m ² / pallet 1200 x 600 mm	Precio €/m ²
50 (25/25)	AK-01 plus	14,7	28,80	28,60
65 (25/40)	SK-04 plus	16,0	23,04	29,45

HERADESIGN® fine plus ¹⁾

Placa acústica compuesta por una base de lana de madera HERADESIGN® Fine más un soporte de lana mineral, para una mayor corrección acústica.



Espesor de producto (composición) mm	Canto	Peso aprox. kg/m ²	Embalaje m ² / pallet 1200 x 600 mm	Precio €/m ²
40 (15/25)	AK-01 plus	10,5	34,56	25,40
50 (25/25)	AK-01 plus	15,6	28,80	31,45
55 (15/40)	SK-04 plus	11,8	28,80	26,30
65 (25/40)	SK-04 plus	16,9	23,04	32,35

¹⁾ También es posible con HERADESIGN® fine A2 (= HERADESIGN® superfine A2 plus)

HERADESIGN® superfine plus ²⁾

Placa acústica compuesta por una base de lana de madera HERADESIGN® Superfine más un soporte de lana mineral, para una mayor corrección acústica.



Espesor de producto (composición) mm	Canto	Peso aprox. kg/m ²	Embalaje m ² / pallet 1200 x 600 mm	Precio €/m ²
40 (15/25)	AK-01 plus	10,1	34,56	27,55
50 (25/25)	AK-01 plus	14,9	28,80	34,30
55 (15/40)	SK-04 plus	11,4	28,80	28,40
65 (25/40)	SK-04 plus	16,2	23,04	35,30

²⁾ También es posible con HERADESIGN® superfine A2 (= HERADESIGN® superfine A2 plus)

HERADESIGN® micro plus / plano plus

Placa acústica compuesta por una base de lana de madera HERADESIGN® Micro / Plano más un soporte de lana mineral, para una mayor corrección acústica.



Espesor de producto (composición) mm	Canto	Peso aprox. kg/m ²	Embalaje m ² / pallet 1200 x 600 mm	Precio €/m ²
50 (25/25)	AK-01 plus	17,3	28,80	43,75
65 (25/40)	SK-04 plus	18,6	23,04	45,15

Colores

Colores estándar		Beige, Color natural ¹⁾
Gama de productos, Gama de productos plus	HERADESIGN® <i>macro</i> , HERADESIGN® <i>fine</i> , HERADESIGN® <i>superfine</i> , HERADESIGN® <i>micro</i>	•
	HERADESIGN® <i>plano</i>	•
Gama de productos A2	HERADESIGN® <i>fine A2</i> , HERADESIGN® <i>superfine A2</i>	•

1) Biseles (p.ej.: tipo de cantos AK-01) y cantos no están pintados. **Nota:** Cantos pintados sobre demanda.

Colores especiales sobre demanda (sobre la base de sistemas estandarizados de colores como RAL, NCS, BS o StoColor)		Precio €/m ²
Tasas suplementarias:		
	Blanco RAL 9010	4,20
Grupo precio 1		5,30
Grupo de precios 2		9,80
Aditivos	color exterior (Especificado para instalaciones en exteriores cubiertos o protegidos) ¹⁾	2,05
	Aditivo-BFA (prescrito a partir de una humedad rel. del aire del 80 %)	1,35
	Coloración de los cantos laterales	1,25
	Suplemento neto para pedidos inferiores a 300 m ²	255,00 €/Neto

1) Gama de colores limitada, posibilidades bajo consulta.

Grupo de Precios 1 (RAL 840 HR)											
1000	Beige verdoso	1020	Amarillo oliva	3012	Rojo beige	6010	Verde hierba	7006	Gris beige	8023	Pardo anaranjado
1001	Beige	1021	Amarillo colza	3014	Rojo viejo	6017	Verde mayo	7008	Gris caqui	8024	Pardo beige
1002	Amarillo arena	1023	Amarillo tráfico	3015	Rosa claro	6018	Verde amarillento	7030	Gris piedra	8025	Pardo pálido
1003	Amarillo señales	1024	Amarillo ocre	3016	Rojo coral	6019	Verde blanquecino	7032	Gris guijarro	9001	Blanco crema
1004	Amarillo oro	1027	Amarillo curry	3018	Rojo fresa	6021	Verde pálido	7033	Gris cemento	9002	Blanco grisáceo
1005	Amarillo miel	1032	Amarillo retama	3020	Rojo tráfico	6024	Verde tráfico	7034	Gris amarillento	9003	Blanco señales
1006	Amarillo maiz	1034	Amarillo pastel	4003	Violeta érica	6025	Verde helecho	7035	Gris luminoso	9006	Aluminio blanco
1007	Amarillo narciso	2000	Amarillo naranja	4005	Lila azulado	6027	Verde luminoso	7036	Gris platino	9007	Aluminio gris
1011	Beige pardo	2001	Rojo anaranjado	4008	Violeta señales	6029	Verde menta	7037	Gris polvo	9010	Blanco puro
1012	Amarillo limón	2003	Naranja pálido	5000	Azul violeta	6032	Verde menta	7038	Gris ágata	9016	Blanco tráfico
1013	Blanco perla	2004	Naranja puro	5002	Azul ultramar	6033	Turquesa menta	7040	Gris ventana	9018	Blanco papiro
1014	Marfil	2012	Naranja salmón	5005	Azul señales	6034	Turquesa pastel	7042	Gris tráfico A		
1015	Marfil claro	2013	Naranja perlado	5007	Azul brillante	7000	Gris ardilla	7044	Gris seda		
1016	Amarillo azufre	3000	Rojo vivo	5012	Azul luminoso	7001	Gris plata	7047	Gris tele 4		
1017	Amarillo azafrán	3001	Rojo señales	5014	Azul colombino	7002	Gris oliva	8001	Pardo ocre		
1018	Amarillo de zinc	3002	Rojo carmin	5023	Azul lejanía	7004	Signalgrau	8002	Marrón señales		
1019	Beige agrisado	3009	Rojo óxido	5024	Azul pastel	7005	Mausgrau	8004	Pardo cobre		

Colores Ral disponibles en Grupo de Precios 1.

Grupo de Precios 2
Los Otros colores Ral susceptibles de fabricación se asignan al Grupo de Precios 2. Colores fluorescentes, metálicos y pertenecientes a otras cartas de colores, bajo consulta.

Nota: Puede haber variaciones con respecto a la carta de colores debido a la superficie donde se aplica y en posteriores suministros.

Cantos de sistema

Abreviatura	Tipo	Descripción de cantos	HERADESIGN®												Ancho de perfil recomendado ⁶⁾	Notas	Medida de módulo ²⁾	Medida de módulo	Suplemento														
			HERADESIGN® macro ⁷⁾				HERADESIGN® fine				HERADESIGN® superfine									HERADESIGN® micro				HERADESIGN® plano ^{7) 8)}				HERADESIGN® fine A2				HERADESIGN® superfine A2	
Sistema B			25	15	25	35	15	25	35	25	35	25	35	25	15	25	15	25	25	15	25	15	25	mm	L/A (mm)	L/A (mm)	€/m ²						
Cantos de sistema: montaje con tornillos																																	
GK		Canto recto por todos los lados	•	•	•	•	•	•	•	•	•	•	•	•	•	•	•	•	•	•	•	•	•	•	•	•	•	•	60	1) 3)	600/600 1200/600	600/600 1200/600	Sin suplemento
AK-00		Canto longitudinal biselado, bisel 5 mm, canto frontal recto	•	•	•	•	•	•	•	•	•	•	•	•	•	•	•	•	•	•	•	•	•	•	•	•	•	•	60	3)	600/600 1200/600	600/600 1200/600	3,00
AK-01		Canto biselado por todos los lados, bisel 5 mm	•	•	•	•	•	•	•	•	•	•	•	•	•	•	•	•	•	•	•	•	•	•	•	•	•	•	60	3)	600/600 1200/600	600/600 1200/600	3,00
AK-02 /5		Canto recto con ranura escalonada por todos los lados, ancho de junta 5 mm	•	-	•	•	-	•	•	•	•	-	-	•	-	•	-	•	-	•	-	•	-	•	-	•	-	60	3)	600/600 1200/600	600/600 1200/600	3,00	
AK-02 /10		Canto recto con ranura escalonada por todos los lados, ancho de junta 10 mm	•	-	•	•	-	•	•	•	•	-	-	•	-	•	-	•	-	•	-	•	-	•	-	•	-	60	3)	600/600 1200/600	600/600 1200/600	3,00	
AK-02 /20		Canto recto con ranura escalonada por todos los lados, ancho de junta 20 mm	•	-	•	•	-	•	•	•	•	-	-	•	-	•	-	•	-	•	-	•	-	•	-	•	-	60	3)	600/600 1200/600	600/600 1200/600	3,00	
AK-03		Ranura escalonada por todos los lados con canto biselado, bisel 5 mm, ancho de junta 20 mm	•	-	•	•	-	•	•	•	•	-	-	•	-	•	-	•	-	•	-	•	-	•	-	•	-	60	3)	600/600 1200/600	600/600 1200/600	3,00	
Cantos de sistema: HERADESIGN® Sistema de perfiles en T 24/38 - (Perfiles visibles)																																	
Sistema C			25	15	25	35	15	25	35	25	35	25	35	25	15	25	15	25	25	15	25	15	25	mm	L/A (mm)	L/A (mm)	€/m ²						
SK-04		Canto recto por todos los lados	•	•	•	•	•	•	•	•	•	•	•	•	•	•	•	•	•	•	•	•	•	•	•	•	•	•	24	2) 4)	600/600 1200/600	594/594 1194/594	Sin suplemento
SK-05		Canto recto con ranura escalonada por todos los lados	•	-	•	•	-	•	•	•	•	-	-	•	-	•	-	•	-	•	-	•	-	•	-	•	-	24	2) 4)	600/600 1200/600	594/594 1194/594	3,00	
SK-06		Ranura escalonada por todos los lados con canto biselado, bisel 5 mm	•	-	•	•	-	•	•	•	•	-	-	•	-	•	-	•	-	•	-	•	-	•	-	•	-	24	2) 4)	600/600 1200/600	594/594 1194/594	3,00	
Cantos de sistema: HERADESIGN® Sistema de perfiles en T 35/38 - (Perfiles ocultos)																																	
Sistema A			25	15	25	35	15	25	35	25	35	25	35	25	15	25	15	25	25	15	25	15	25	mm	L/A (mm)	L/A (mm)	€/m ²						
VK-09		Biselados y ranurados por todos los lados, bisel 5 mm Nota: ¡Sistema no desmontable!	•	-	•	•	-	•	•	•	•	-	-	•	-	•	-	•	-	•	-	•	-	•	-	•	-	35	3) 5)	600/600 1200/600	600/600 1200/600	3,00	
VK-10		Ranurados longitudinalmente y biselados por todos los lados, bisel 5 mm Nota: ¡Sistema desmontable!	-	-	-	•	-	-	•	-	-	•	-	-	-	-	-	-	-	-	-	-	-	-	-	-	-	35	2) 3) 5)	600/600 1200/600	600/615 1200/615	3,00	
VK-10 /5		Ranurados longitudinalmente y rectos, ranura vista 5 mm Nota: ¡Sistema desmontable!	-	-	-	•	-	-	•	-	-	•	-	-	-	-	-	-	-	-	-	-	-	-	-	-	-	35	2) 3) 5)	600/600 1200/600	600/615 1200/615	3,00	
Cantos de sistema: Montaje especial (Perfiles especiales)																																	
Sistema S			25	15	25	35	15	25	35	25	35	25	35	25	15	25	15	25	25	15	25	15	25	mm	L/A (mm)	L/A (mm)	€/m ²						
SY-02		Para HERADESIGN® - grapa de anclaje y perfiles de soporte, ranurados y biselados por todos los lados, bisel 5 mm	•	-	•	•	-	•	•	•	•	-	-	•	-	•	-	•	-	•	-	•	-	•	-	•	-	35	3)	600	600/600 1200/600	3,00	
SY-03		Para perfil omega oculto, todos los cantos rectos y junta 5 mm en el contorno	•	-	•	•	-	•	•	•	•	-	-	•	-	•	-	•	-	•	-	•	-	•	-	•	-	12	2) 4)	600/600 1200/600	600/595 1200/595	3,00	
SK-08		Para perfiles omega visibles, cantos longitudinales rectos, cantos frontales biselados	•	-	•	•	-	•	•	•	•	-	-	•	-	•	-	•	-	•	-	•	-	•	-	•	-	20	2) 4)	620	600/595 1200/595	3,00	

1) El canto recto no es de cara vista. Fabricación sólo sobre demanda del cliente (ancho máximo de la placa: 600 mm).
 2) La medida de módulo constituye básicamente la medida para realizar el cálculo y el pedido.
 3) La colocación con juntas en cruz tiene que hacerse con mucho esmero (las cuatro esquinas visibles de las placas tienen que encontrarse en un punto).
 4) Las medidas de placas son más pequeñas que las de módulo.

5) Formatos especiales sólo sobre demanda, a partir de longitudes de 1800 mm, ponerse en contacto con el servicio técnico al cliente.
 6) Productos con un espesor de 15 mm sólo se suministran en los formatos 600/600.
 7) Ancho máximo de la placa: 600 mm
 8) Para el montaje con tornillos el ancho de perfil también tiene vigencia para las subestructuras en madera.
 9) HERADESIGN® plano con los tipos de cantos AK-01, SK-06, VK-09, SY-02 tiene un bisel de sólo 3 mm.

Componente

HERADESIGN® Tornillo

Tornillo de sujeción rápida para la fijación de paneles acústicos HERADESIGN® en madera y subestructuras metálicas. ^{1) 4) 5)}

Largor Ø mm	Superficie/Color ³⁾	Madera			Perfil metálico CD			Embalaje Ud./caja	Precio €/caja
		espesor placa mm			espesor placa mm				
		15	25	35	15	25	35		
35/4.5	galvanizado	•	-	-	•	•	-	200	12,85
35c ²⁾ /4.5	blanco, natural	•	-	-	•	•	-	200	22,65
50/4.5	galvanizado	-	•	-	-	•	•	200	25,35
50c ²⁾ /4.5	blanco, natural	-	•	-	-	•	•	200	18,55
60/4.5	galvanizado	-	-	•	-	-	-	200	24,05
60c ²⁾ /4.5	blanco, natural	-	-	•	-	-	-	200	30,95

Suplementos, cantidades mínimas y plazo de expedición para otros colores a petición

1) Dotado de rosca parcial y TORX T20 – apto para subestructuras en madera y metal (espesor de pared y perfil hasta 0,6 mm)

2) Cabeza barnizada en blanco (similar a RAL 9010) o en beige (tono natural 13)

3) Clase de rendimiento 1 y 2 según EN 1995-1-1_2010-12, galvanizado, cromado amarillo, A2L según la norma EN ISO 4042

4) Tornillo especialmente endurecido (500 HV 0,3)

5) Terminación de punta optimizada para su uso en perfiles metálicos

Advertencia: No aptos para piscinas cubiertas y exteriores.

Tornillos con protección anticorrosiva han de ser solicitados a proveedores de tornillos.

HERADESIGN® Bitholder / Herramienta de Fijación de Tornillos

Descripción / Ámbito de aplicación	Unidad de Embalaje Pza./caja	Precio €/caja
 <p>Método sencillo de fijación de tornillos HERADESIGN®. Para el montaje de placas acústicas HERADESIGN® sobre perfiles CD o sobre listones de madera. HERADESIGN® Bitholder posibilita una inserción sencilla y al ras, de los tornillos HERADESIGN®. La superficie de madera queda intacta.</p>	1	21,30

HERADESIGN® Plantilla de taladrado

Para medidas de placa	Unidad de embalaje Pza./caja	Precio €/caja
600 mm	1	35,60
1200 mm	1	40,60

HERADESIGN® Abertura de revisión –resistente a impactos de pelota

Abertura de revisión con dispositivo de cierre para el montaje en construcciones de paredes y techos.

Medidas mm	Para medidas de placa mm	Para espesor de placa ⁶⁾ mm	Unidad de embalaje Pza./caja	Precio €/pza. sin IVA	Precio €/pza. integrada ⁷⁾
400 x 400	600 x 600	25	1	135,40	279,00
400 x 400	600 x 600	35	1	142,30	292,85
400 x 600	1200 x 600	25	1	146,50	294,60
400 x 600	1200 x 600	35	1	176,00	301,10

7) Abertura de revisión integrada centrímicamente en placas acústicas HERADESIGN® de 1 capa.

Nota: No apto para piscinas cubiertas ni aplicaciones al exterior.

Abertura de revisión - placa integrada placas en blanco o beige

HERADESIGN® Placa angular de techos

Elemento de diseño para revestir techos y paredes y diseñarlos en 3D.

Placa	Peso aprox. kg/m ²	Espesor de placa mm	Medidas ⁸⁾ Largo x Ancho mm	Precio €
HERADESIGN® <i>fine</i>	13,3 17,5	25 35	max. 2500 x 625 x 625	sobre demanda
HERADESIGN® <i>superfine</i>	12,6 16,5	25 35		
HERADESIGN® <i>fine A2</i>	20,0	25		
HERADESIGN® <i>superfine A2</i>	18,0	25		

8) Tipos de cantos AK-01 y GK – ancho máximo corresponde al enderezamiento del lado del ángulo. Plazo de entrega y formatos especiales sobre demanda.

HERADESIGN® Spray de color

Spray de reparación y retoque para placas acústicas Heradesign.

Color	Contenido ml	Unidad de embalaje pza.	Precio €/pza.
Blanco (similar a RAL 9010)	400	1	12,75
Beige (color natural 13)	400	1	12,75

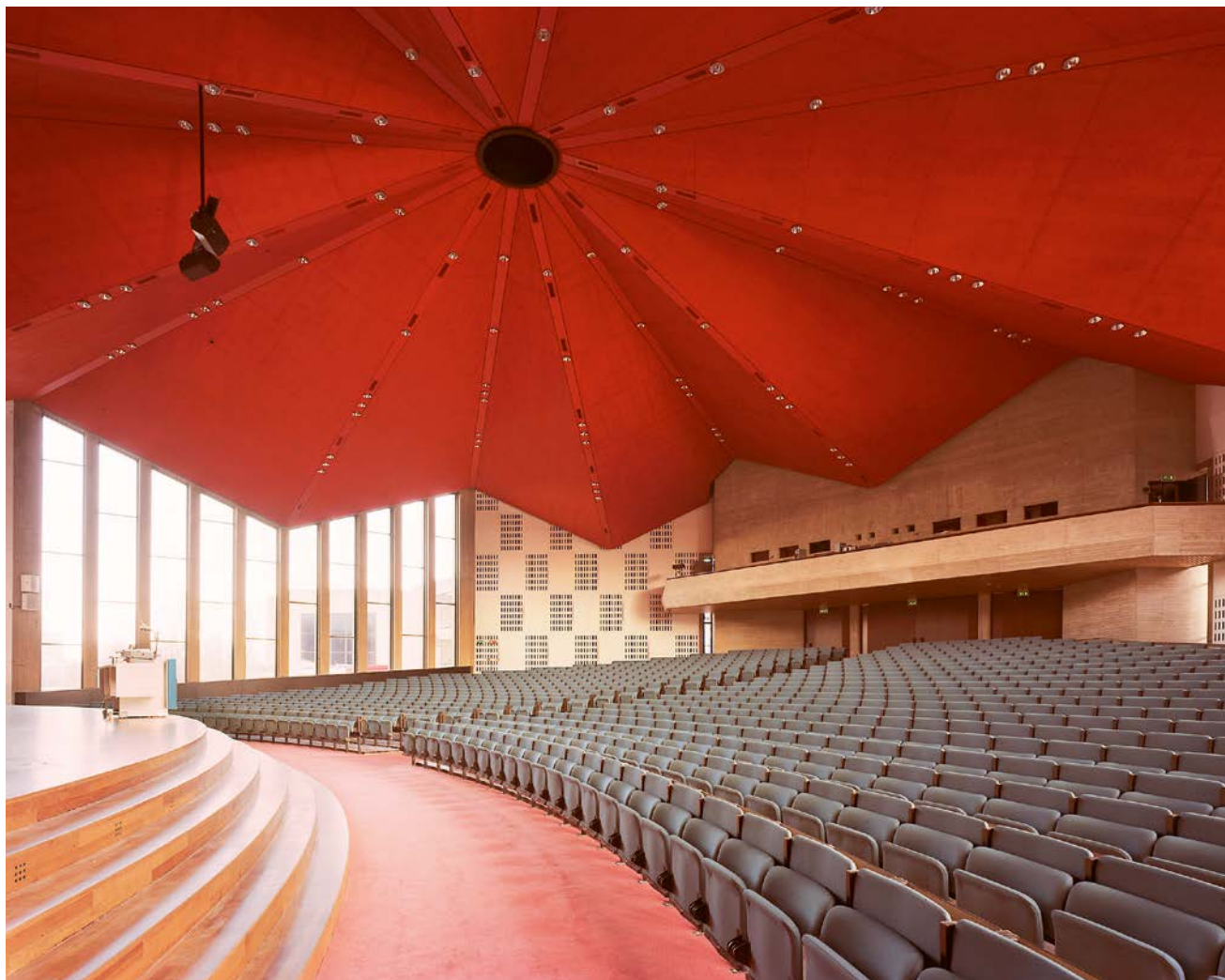

Sistemas

HERADESIGN® *Baffles aluDesign*

Baffles de 3 capas (espesor nominal 58 mm) con bases HERADESIGN® y núcleo de lana mineral absorbente. Marco con perfil de aluminio anodizado cerrado por todos lados (en color A6 / C0) con muescas integradas para suspensores HERADESIGN®. Coloración estándar de las placas en color blanco tipo RAL 9010, o beige tono natural 13.

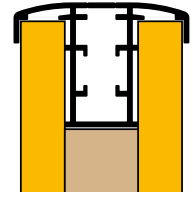

HERADESIGN® *fine*

Formato mm	Peso aprox. kg/Ud.	Embalaje Uds. / palé	Precio € / Ud.
600 x 300	4,5	60	55,10
1200 x 300	8,7	30	69,45
1800 x 300	12,9	30	107,95
600 x 600	8,3	30	71,70
1200 x 600	15,9	15	93,70
1800 x 600	23,4	15	143,20

HERADESIGN® *superfine*

Formato mm	Peso aprox. kg/Ud.	Embalaje Uds. / palé	Precio € / Ud.
600 x 300	4,4	60	60,60
1200 x 300	8,4	30	74,85
1800 x 300	12,5	30	113,55
600 x 600	8,0	30	77,15
1200 x 600	15,3	15	83,75
1800 x 600	22,6	15	148,70

HERADESIGN® *fine A2*

Formato mm	Peso aprox. kg/Ud.	Embalaje Uds. / palé	Precio € / Ud.
600 x 300	6,1	60	63,95
1200 x 300	12,0	30	78,25
1800 x 300	17,8	30	116,80
600 x 600	11,6	30	80,45
1200 x 600	22,5	15	102,80
1800 x 600	33,5	15	152,00

HERADESIGN® *superfine A2*

Formato mm	Peso aprox. kg/Ud.	Embalaje Uds. / palé	Precio € / Ud.
600 x 300	5,8	60	69,45
1200 x 300	11,3	30	83,75
1800 x 300	16,8	30	122,30
600 x 600	10,9	30	86,00
1200 x 600	21,1	15	107,95
1800 x 600	31,4	15	157,60

Plazos de expedición y otros formatos bajo consulta

Colores

Nota:

Más colores para el perfil de Baffles Alu según carta de colores RAL bajo pedido (recubierto de polvo).
Recargo colores especiales para placas de recubrimiento HERADESIGN® *fine*, *fine A2* y *superfine*, *superfine A2*, consultar.
Más detalles técnicos y más información encontrará en las ficha técnicas de productos.

Baffles con formatos personalizados:

Suplemento neto de 100,00 € para pedidos inferiores a 20 unidades.



HERADESIGN® Baffles Basic

Baffles de 2 capas (espesor nominal 30 mm) con bases HERADESIGN® con parte superior de perfil de aluminio anodizado. Coloración estándar de las placas de relleno en color blanco tipo RAL 9010, o beige tono natural 13. Coloración de los cantos visibles del sistemas en el mismo color de la placa.

HERADESIGN® fine

Formato mm	Peso aprox. kg/Ud.	Embalaje Uds. / palé	Precio € / Ud.
600 x 300	3,1	60	27,55
1200 x 300	6,3	30	44,15
1800 x 300	9,4	30	66,10
600 x 600	6,1	30	38,55
1200 x 600	12,2	15	55,10
1800 x 600	18,3	15	82,60

HERADESIGN® superfine

Formato mm	Peso aprox. kg/Ud.	Embalaje Uds. / palé	Precio € / Ud.
600 x 300	3,0	60	35,30
1200 x 300	6,0	30	49,55
1800 x 300	9,0	30	71,70
600 x 600	5,8	30	44,15
1200 x 600	11,6	15	60,60
1800 x 600	17,4	15	88,25

HERADESIGN® fine A2

Formato mm	Peso aprox. kg/Ud.	Embalaje Uds. / palé	Precio € / Ud.
600 x 300	4,8	60	36,40
1200 x 300	9,7	30	52,90
1800 x 300	14,5	30	74,85
600 x 600	9,5	30	47,45
1200 x 600	19,0	15	63,95
1800 x 600	28,5	15	91,40

HERADESIGN® superfine A2

Formato mm	Peso aprox. kg/Ud.	Embalaje Uds. / palé	Precio € / Ud.
600 x 300	4,5	60	44,15
1200 x 300	8,9	30	58,35
1800 x 300	13,4	30	80,45
600 x 600	8,8	30	52,95
1200 x 600	17,6	15	69,45
1800 x 600	26,4	15	97,50

Plazos de expedición y otros formatos bajo consulta

Sistemas de suspensión para Baffles basic y Baffles aluDesign

Componentes del sistema	Largo mm	Uds. / Embalaje	Precio € / ml
Perfil de fijación al techo	3000	2	7,65
Otros largos bajo petición			
Componentes del sistema	Altura de Suspensión mm	Uds. / Embalaje	Precio € / caja
Suspensor corto	45	12	107,00
Suspensor con cable	< 500	12	152,00
Suspensor oblicuo (sólo para baffles aluDesign)	< 500	12	339,00
Suspensor directo (utilización sin perfil de fijación al techo)	< 500	12	152,00

Plazos de expedición y otros formatos bajo consulta

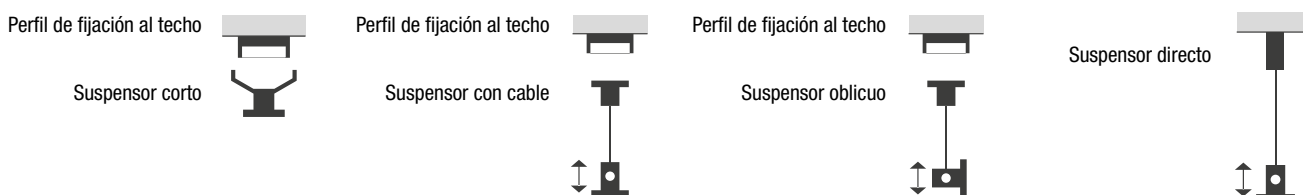

Cantidad de suspensores por baffle: 600 y 1200 mm - 2 Uds./baffle; largo de baffle 1800 mm - 3 Uds.; en el caso de empleo de suspensores oblicuos - 4 Uds. / baffle

Baffles con formatos personalizados:

Suplemento neto de 100,00 € para pedidos inferiores a 20 unidades.

HERADESIGN® Sonic / Islas

Acústicas Coloración de las placas en color blanco tipo RAL 9010 o beige tono natural 13

Solución con techo flotante en un sistema modular para el montaje con tornillos ¹⁾

Producto	Componente	Formato L x A x A mm	Embalaje Uds. / palé	Precio € / Ud.
HERADESIGN® <i>fine</i> Espesor de placa 25 mm	Pieza rinconera 600	600 x 600 x 125	paletizado 1200 x 600 mm, altura máx. 1170 mm	57,10
	Pieza rinconera 1200	1200 x 600 x 125		74,05
	Pieza lateral 600	600 x 600 x 125		34,45
	Pieza lateral 1200	1200 x 600 x 125		59,35
	Standard 600	600 x 600		11,20
	Standard 1200	1200 x 600		22,45
HERADESIGN® <i>fine A2</i> Espesor de placa 25 mm	Pieza rinconera 600	600 x 600 x 125	paletizado 1200 x 600 mm, altura máx. 1170 mm	88,75
	Pieza rinconera 1200	1200 x 600 x 125		105,70
	Pieza lateral 600	600 x 600 x 125		53,55
	Pieza lateral 1200	1200 x 600 x 125		92,20
	Standard 600	600 x 600		13,95
	Standard 1200	1200 x 600		27,85
HERADESIGN® <i>superfine</i> Espesor de placa 25 mm	Pieza rinconera 600	600 x 600 x 125	paletizado 1200 x 600 mm, altura máx. 1170 mm	62,85
	Pieza rinconera 1200	1200 x 600 x 125		79,85
	Pieza lateral 600	600 x 600 x 125		37,85
	Pieza lateral 1200	1200 x 600 x 125		65,30
	Standard 600	600 x 600		12,35
	Standard 1200	1200 x 600		24,80
HERADESIGN® <i>superfine A2</i> Espesor de placa 25 mm	Pieza rinconera 600	600 x 600 x 125	paletizado 1200 x 600 mm, altura máx. 1170 mm	97,60
	Pieza rinconera 1200	1200 x 600 x 125		114,55
	Pieza lateral 600	600 x 600 x 125		58,75
	Pieza lateral 1200	1200 x 600 x 125		101,40
	Standard 600	600 x 600		15,60
	Standard 1200	1200 x 600		31,20

HERADESIGN® Sonic / Islas Acústicas

1) Tipo de cantos AK-01

Pieza lateral 1200

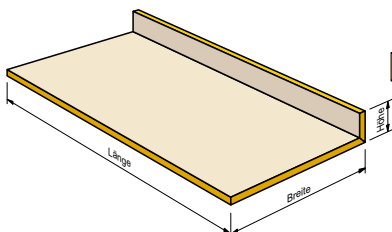

Pieza rinconera 1200

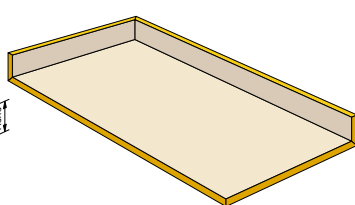

Pieza lateral 600

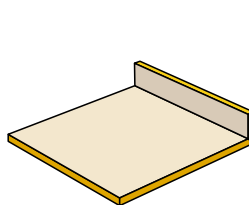

Pieza rinconera 600

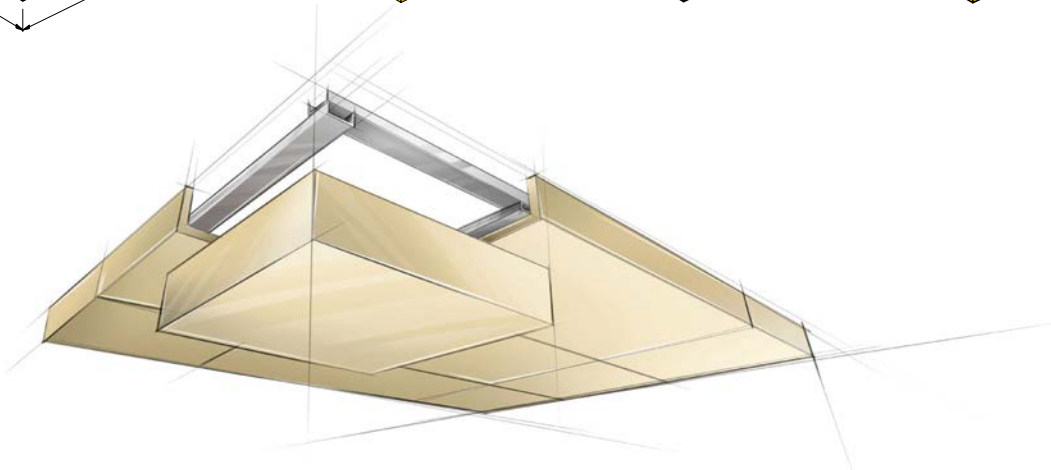
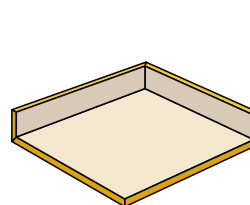

Kit de islas acústicas inclusive sistema de suspensión ³⁾

Formato de islas acústicas: 2400x1200 mm

Coloración estándar en blanco, similar a RAL 9010 o beige, tono natural 13 ²⁾

HERADESIGN® *Sonic element*

Producto	Formato ¹⁾ L x A x A mm	Embalaje Uds. / palé	Precio € / Ud.
HERADESIGN® <i>fine</i>	2400 x 1200 x 125	Un kit de isla acústica / palé 1200 x 1200 mm	523,80
HERADESIGN® <i>superfine</i>			576,30
HERADESIGN® <i>fine</i>	1200 x 1200 x 125		356,00
HERADESIGN® <i>superfine</i>			391,60

1) Tipo de cantos AK-01

2) Suplemento para otros colores: 25 €/isla acústica

3) Medios de fijación para la fijación en el techo de los suspensores sueltos no están incluidos en el kit, y deben de ser elegidos de acuerdo a la superficie existente.

HERADESIGN® *Sonic element* 2400 x 1200

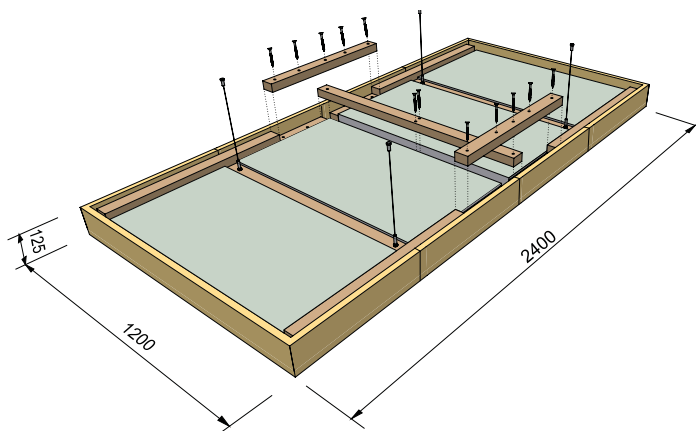

HERADESIGN® *Sonic element* 1200 x 1200

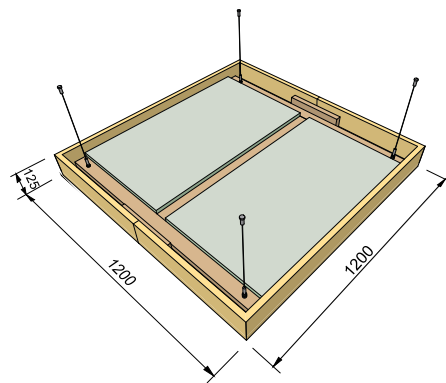

Incluido marco de montaje ¹⁾

Superficie: 1200 x 600 mm y 600 x 600 mm, Espesor: 75 mm y 125 mm.

Acabado de superficie estándar y colores ²⁾

HERADESIGN® *Pared Acústica*

Producto	Formato L x A x A mm	Embalaje Unid./caja	Precio €/Ud.
HERADESIGN® <i>superfine</i>	1200 x 600 x 125	Un elemento por palet de 600 x 1200 mm	253,90
HERADESIGN® <i>superfine</i>	600 x 600 x 125		208,10
HERADESIGN® <i>superfine</i>	1200 x 600 x 75		178,90
HERADESIGN® <i>superfine</i>	600 x 600 x 75		150,60

1) No es posible la adquisición del producto para la sujeción del marco a la pared y debe elegirse en función del tipo de superficie sobre la que se coloque.

2) Precio adicional para colores especiales: 25,00 €/por color

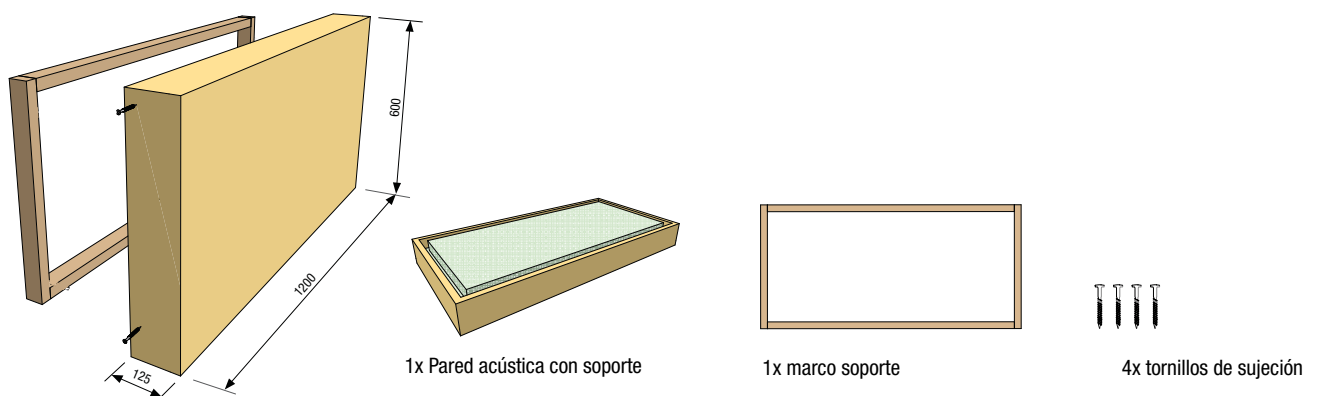

HERADESIGN® *Perfiles de soporte* ²⁾

Sistema de montaje en aluminio para el montaje oculto de placas acústicas
HERADESIGN® de 1 capa en techos y paredes. ³⁾

Denominación – Componente	Longitud mm	Embalaje		Precio €	
		Uds.	ml		
Perfiles					
Perfil principal L 60/40/1,8	3000	25	75,00	ml	3,25
Perfil portante	3000	25	75,00	ml	6,40
Perfil lateral	3000	25	75,00	ml	4,50
Sujeción					
Separador de pared		50		caja	172,25
Tornillo 4.8/20 mm ⁴⁾		200		caja	94,55





2) Perfiles de soporte aptos para el montaje en techos y paredes.



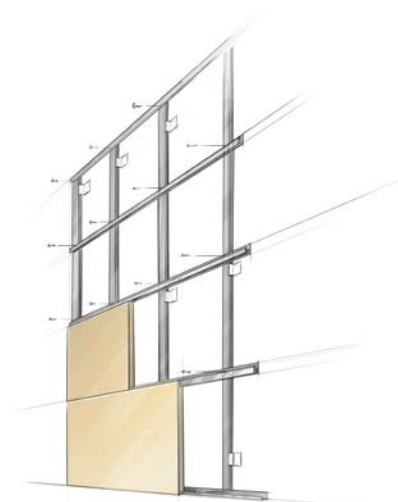









3) Tipo de cantos SY-02

4) Tornillo autotaladrante en acero inoxidable con cabeza cuadrada para conectar los perfiles en aluminio.

Nota: No apto para piscinas cubiertas.



SÓLO COMBINABLE ENTRE ELLOS	Tipo de producto HERADESIGN® fine HERADESIGN® superfine HERADESIGN® micro	Formato			Cantidad [Uds./m ²]	Precio bruto		Embalaje estándar / Uds. por		m ² por tipo de caja
		Espesor	Largo	Ancho		Precio tarifa	Precio tarifa	Caja Creative 600x300mm	Caja suelta 1250x625mm	
		[mm]	[mm]	[mm]		€/m ² sin IVA	€/Ud. sin IVA			
	Hexágono 300	25	260	300	17,25	222,00	12,90	14	–	0,812
	Círculo 300	25	300	300	11,11	222,00	20,00	14	–	1,260
	Hexágono 600	25	520	600	4,27	143,00	33,45	–	20	4,684
	Círculo 600	25	600	600	2,78	143,00	51,35	–	20	7,194

SÓLO COMBINABLES ENTRE ELLOS											
		Rectángulo 600	25	1200	600	1,39	73,00	52,85	–	10	7,194
		Rectángulo 600	25	600	600	2,78	73,00	26,40	–	20	7,194
		Triángulo 300	25	300	300	22,22	187,00	8,40	28	–	1,260
		Paralelogramo 300R	25	300	600	11,11	187,00	16,80	7	–	0,630
		Paralelogramo 300L	25	300	600	11,11	187,00	16,80	7	–	0,630
		Paralelogramo 600R	25	600	1200	2,78	143,00	51,35	–	10	3,597
		Paralelogramo 600L	25	600	1200	2,78	143,00	51,35	–	10	3,597
		Triángulo 600	25	600	600	5,56	143,00	25,70	–	40	7,194
		Cuadrado 300	25	300	300	11,11	137,00	12,30	14	–	1,260
		Rectángulo 600	25	600	300	5,56	137,00	24,60	7	–	1,259
		Banda 300	25	600	150	11,11	137,00	12,30	14	–	1,260
	Banda 600	25	1200	300	2,78	111,00	40,00	–	20	7,194	

Observaciones:

Colores pastel, blanco, natural, colores sólidos sin suplemento.
En el caso de varios colores en un proyecto, se aplicará un recargo de 35 euros por color.

Embalaje:

Caja Creative para Módulo de 300:

Medidas 600 x 300 x 185 mm
embalados en pallet de 1250 x 625 mm
max. 5 filas por pallet = 20 cajas

HERADESIGN® cajas pequeñas para Módulo de 600:

embalados en pallet de 1250 x 625 mm
40 Uds.: Triángulos 600
20 Uds.: Cuadrados 600, Hexágonos 600, Círculos 600, Bandas 600
10 Uds.: Paralelogramo 600, Rectángulo 600



Condiciones generales de venta y suministro de Knauf AMF

Knauf AMF GmbH & Co. KG para suministros y servicios – Versión 01/2002)

(1.) Generalidades. Ámbito de aplicación

- (1.1.) Todas nuestras ofertas, nuestras aceptaciones de pedidos y/o todos los suministros y/o todas las prestaciones se realizarán exclusivamente en base a las condiciones aquí expuestas. Quedan expresamente excluidas de aplicación las condiciones de contratación de nuestros clientes contrarias o divergentes. Nuestras Condiciones de Contratación resultarán también de aplicación cuando efectuemos sin reserva, suministros u otras prestaciones teniendo conocimiento de la existencia de condiciones de nuestros clientes contrarias o divergentes de las nuestras.
- (1.2.) Nuestras Condiciones Generales de Contratación sólo serán de aplicación frente a clientes que sean comerciantes según la definición conceptual del Artículo 14 del Código Civil Alemán, así como también frente a personas jurídicas del derecho público o frente a entidades públicas de participación.
- (1.3.) Nuestras Condiciones Generales de Contratación resultarán también aplicables a cualesquiera transacciones futuras con nuestros clientes.

(2.) Oferta

- (2.1.) Nuestras ofertas serán tenidas siempre por no vinculantes.
- (2.2.) Nuestros datos sobre pesos y medidas, así como las ilustraciones o los datos sobre pesos y medidas y similares en folletos, listas de precios, Internet etc., constituyen únicamente valores aproximados y no son por tanto vinculantes, a menos que se acuerde expresamente lo contrario.

(3.) Precios

- (3.1.) Nuestras tarifas de precios serán siempre no vinculantes y se entenderán franco fábrica, hasta su puesta a disposición del transportista en el camión o vagón de envío, a menos que se acuerde expresamente que los gastos de flete corren por nuestra cuenta. El embalaje es gratuito. Cualquier embalaje especial que usemos siguiendo instrucciones del cliente correrá por cuenta de éste. Los gastos de trasbordo, flete y aranceles aduaneros deberán ser anticipados por el cliente sin descuento alguno.
- (3.2.) Los precios de nuestra mercancía son precios netos. No incluyen el impuesto sobre el valor añadido. Éste se indicará por separado en la factura, reflejando el tipo vigente en el momento de la facturación.
- (3.3.) Los precios acordados tendrán una validez de tres meses a partir de la fecha del acuerdo. En caso de que se acuerden plazos de entrega superiores a tres meses o de que el suministro no se pueda llevar a cabo dentro del plazo de tres meses a partir de la firma del contrato por motivos imputables al cliente y de que, entretanto, se hayan producido modificaciones en los costes de material, energéticos o salariales, así como en otros costes generales de fabricación, serán de aplicación los precios de venta vigentes en el momento del suministro.

(4.) Condiciones de pago – Retraso en los pagos - Compensaciones

- (4.1.) Los pagos serán exigibles inmediatamente después de la facturación o dentro de los plazos de pago acordados. Nuestros asesores de venta, viajantes y/o representantes únicamente estarán autorizados para aceptar pagos si se encuentran en posesión de la correspondiente autorización escrita.
- (4.2.) En el mismo momento del suministro, emitiremos la factura por la mercancía suministrada. En caso de que el cliente no reciba la factura con el suministro, estará obligado a reclamarnos ésta dentro del plazo de ocho días a partir de la fecha del suministro; en caso contrario, el cliente ya no podrá efectuar deducciones por descuentos ni otras rebajas en el pago.
- (4.3.) Sólo se aceptarán letras y cheques en caso de que así se haya acordado expresamente y siempre sujetos a que el pago a través de dichos instrumentos se realice. Los gastos de descuento, cobro o similares correrán por cuenta del cliente.
- (4.4.) Si el cliente no realizara el pago dentro de los 14 días siguientes a la fecha de la factura, o dentro del plazo acordado con él, incurriría en mora automáticamente y sin necesidad de reclamación expresa por nuestra parte. En tal supuesto facturaremos intereses moratorios al tipo del 8% sobre el nominal facturado. Además se facturarán adicionalmente los gastos de requerimiento de pago que de ello se deriven.
- (4.5.) El cliente sólo podrá efectuar compensaciones o ejercitar derechos de retención en caso de que cuente con derechos acreedores incontrovertibles o que hayan causado un título ejecutorio. Queda excluida cualquier retención de pagos cuando el derecho de retención se base en otra relación contractual.
- (4.6.) Los derechos acreedores del cliente frente a nosotros sólo podrán ser cedidos a terceros o pignorados con nuestro previo consentimiento.

(5.) Condiciones de entrega - Plazos de entrega - Consecuencias de la mora

- (5.1.) Conforme a la práctica comercial del sector, la desviación en más o en menos de las cantidades suministradas por relación a lo facturado no podrá ser superior al 5% en el caso de las placas estándar y al 10% en el caso de las placas especiales.
- (5.2.) En límites razonables, estaremos legitimados para efectuar prestaciones parciales; ;

cada una de las cuales se considerará como una transacción independiente.

- (5.3.) Nos esforzaremos por observar en la medida de lo posible los plazos de entrega y de prestación indicados. No obstante, los plazos se considerarán acordados únicamente con carácter aproximativo.
- (5.4.) Los plazos de entrega se contarán desde la fecha de nuestra confirmación del pedido. Los plazos se considerarán observados con la simple notificación de la disposición para el envío, incluso cuando el mismo no resulte posible por motivos no atribuibles a nosotros. En caso de recogida por parte del cliente, los plazos y términos de entrega se referirán al momento de la notificación de la disposición de la mercancía para su envío.
- (5.5.) La observancia de los plazos para los suministros y las prestaciones presupone el cumplimiento de las obligaciones contractuales por parte del cliente.
- (5.6.) En caso de que se pueda demostrar que la inobservancia del plazo para los suministros o prestaciones resulta atribuible a movilización, guerra, revuelta, huelga, cierre patronal o la concurrencia de circunstancias imprevisibles, el plazo se ampliará de forma correspondiente.
- (5.7.) En caso de que incurramos en mora por motivos imputables a nosotros, el cliente estará legitimado para exigir por cada semana completa una indemnización por mora a tanto alzado representativa del 1% y hasta un máximo del 10% del valor neto del suministro o la prestación.
- (5.8.) En caso de que, tras haber incurrido nosotros en mora, el cliente nos conceda un plazo de gracia razonable y una vez transcurrido dicho plazo el suministro o prestación no se haya producido, el cliente estará legitimado para desistir del contrato. Pero el cliente sólo estará legitimado para exigir resarcimiento por daños y perjuicios derivados del incumplimiento y por valor del daño previsible, si la mora hubiere sido causada con dolo o negligencia inexcusable por nuestra parte.

(6.) Envío - Traspaso del riesgo

- (6.1.) El envío se realizará por cuenta y riesgo del cliente. Aquella mercancía de la que se haya notificado su disposición para el envío, deberá ser reclamada inmediatamente por el cliente una vez concluido el plazo acordado. De lo contrario, el riesgo pasará inmediatamente al cliente y estaremos legitimados para almacenar dicha mercancía según nuestro propio criterio y por cuenta del cliente.
- (6.2.) Por lo demás, el riesgo, incluido el riesgo de embargo, quedará transferido al cliente tan pronto como la mercancía abandone nuestra fábrica o nuestro almacén de entregas o sea cargada en un medio de transporte, incluidos nuestros propios medios de transporte, o entregada a un agente expedidor o transportista, independientemente de quién cargue con los gastos de flete. Lo anterior resultará también de aplicación cuando se realicen suministros parciales o cuando nosotros nos hagamos cargo de otras prestaciones, por ejemplo, de los gastos de envío o de la entrega.

(7.) Mora en la recogida del suministro - Suministro a requerimiento

- (7.1.) En caso de que nuestro cliente no recoja el suministro, deberá no obstante efectuar los pagos derivados del mismo como si dicho suministro se hubiera producido realmente. Lo anterior resultará también de aplicación cuando el suministro deba realizarse a requerimiento y el cliente no efectúe dicho requerimiento o el suministro parcial acordado en el plazo estipulado contractualmente.
- (7.2.) El cliente estará obligado a resarcirnos de los daños ocasionados por su mora, incluidos posibles gastos adicionales.
- (7.3.) En caso de que, tras un requerimiento por escrito, el cliente no cumpla su deber de recogida o de requerimiento de la mercancía dentro de un plazo razonable establecido por nosotros, estaremos legitimados para rehusar el cumplimiento del contrato y para reclamar una indemnización por daños y perjuicios como consecuencia del incumplimiento del mismo. En ese caso, se extinguirá nuestra obligación de suministro en lo que respecta al suministro aún no recogido. Lo anterior resultará también de aplicación a los suministros (parciales) aún no requeridos, así como a los posibles suministros (parciales) que hubieran de ser requeridos en el futuro.

(8.) Defectos y Derechos de resarcimiento del cliente

- (8.1.) Los derechos del cliente derivados de la garantía por defectos presuponen que el cliente ha cumplido ordenadamente sus obligaciones de inspección y reclamación conforme a lo previsto en el Artículo 377 del Código de Comercio Alemán (HGB).
- (8.2.) Las eventuales diferencias previstas en el anterior Apartado (2.2.) no serán tenidas por defecto. En cuanto a la calidad acordada conforme al Artículo 434, apartado 1, párrafo 1 del Código Civil Alemán, se tomará únicamente como referente nuestra descripción de producto. Manifestaciones públicas, recomendaciones o mera publicidad no constituirán en modo alguno un referente de calidad vinculante contractualmente. Sólo existirá un derecho de garantía cuando se haya hecho patente un defecto aunque el artículo haya sido instalado/montado y cuidado o mantenido conforme a nuestras instrucciones, así como utilizado de forma normal, y el defecto no se deba al desgaste natural del artículo o de piezas aisladas. Las diferencias insignificantes de color, revestimiento, estructura superficial, estado del material y/o dimensiones/precisión angular del artículo no darán lugar a ningún derecho cubierto por la garantía.

- (8.3.) Siempre que exista un defecto en el suministro o la prestación imputable a nosotros, estaremos legitimados para elegir entre reparar el defecto o efectuar un suministro de sustitución de la mercancía defectuosa. Estaremos obligados a hacer cargo de los gastos que ello origine, en particular los gastos de transporte, infraestructura, mano de obra y material, siempre que éstos no se incrementen debido al hecho de que el suministro o la prestación hayan sido trasladados a un lugar distinto del pactado como lugar de cumplimiento del contrato.
- (8.4.) Para la reparación del defecto, el cliente habrá de concedernos un plazo y ocasión equitativos. Si se negara a hacerlo, quedaremos exonerados de responsabilidad por defectos.
- (8.5.) En caso de que no estemos dispuestos o no nos encontremos en situación de llevar a cabo la reparación del defecto o el suministro de sustitución de la mercancía defectuosa; de que una u otro se retrase, superando los plazos razonables, por motivos imputables a nosotros; o de que se frustrase en cualquier otra forma la reparación del defecto o el suministro de sustitución de la mercancía defectuosa, el cliente estará legitimado para, a su elección, exigir la invalidación del contrato (redhibición) o la reducción del precio (rebaja).
- (8.6.) Siempre que de lo dicho a continuación no se desprenda lo contrario, quedan excluidos cualesquiera otros derechos del cliente, independientemente de su fundamento jurídico. Por tanto, no responderemos de daños que no se hayan producido en la propia mercancía suministrada; en particular, no responderemos de la pérdida de beneficios ni de otros daños patrimoniales que pudiera sufrir el cliente.
- (8.7.) La exoneración de responsabilidad conforme al Apartado (8.6.) no resultará aplicable cuando la causa del daño se deba a dolo o negligencia inexcusable. Tampoco resultará aplicable cuando, por ausencia de una cualidad garantizada, o por lesión a la vida, al cuerpo o a la salud del cliente, estemos obligados a satisfacer una indemnización por daños y perjuicios. Siempre que estemos obligados a satisfacer una indemnización por daños y perjuicios por incumplimiento de una obligación fundamental o de un deber contractualmente esencial, nuestra obligación de indemnización estará limitada al daño contractualmente previsible.
- (8.8.) Prescripción de los derechos a la indemnización por daños y perjuicios
- (8.8.1) El derecho a indemnización por daños y perjuicios prescribirá al término de un año. En caso de que la mercancía suministrada haya sido aplicada a una obra en los términos usuales para su aplicación, y esta mercancía haya ocasionado el daño en aquella, el plazo de prescripción en este caso será de cinco años, siempre y cuando no se trate de mercancía utilizada de acuerdo a un contrato de obra, para el que corresponda la parte B del pliego de condiciones especiales para la realización de obras (VOB/B). En este caso serán válidos los plazos de prescripción más cortos de esa ordenanza VOB/B. El plazo de prescripción comenzará en el momento de suministro de la mercancía.
- (8.8.2) En caso de haber ocultado en forma dolosa el daño, los plazos de prescripción a considerarse en vez de los citados en el Apartado (8.8.1) serán los legalmente vigentes.
- (8.8.3) Los plazos de prescripción serán válidos básicamente también para demandas de indemnización y sobre todo en lo referente a demandas de indemnización por daños derivados del defecto. En el supuesto de que nos fuera imputada premeditación, en la medida de que se trate de derechos derivados de una manipulación no autorizada, o conformes a la Ley Alemana de Responsabilidad por Productos Defectuosos o con posibles riesgos de vida, daños corporales o a la salud del cliente, se considerarán los plazos legalmente vigentes.
- (9.) Regreso por parte del cliente conforme al Artículo 478 del Código Civil Alemán (BGB) Concedemos a nuestra clientela el derecho de repetición contemplado en el Artículo 478 del Código Civil Alemán (BGB) a medida de:
- (9.1.) De conformidad con lo dispuesto en el Artículo 478 del Código Civil Alemán, el derecho de repetición presupone que nuestro cliente haya cumplido en buena y debida forma con sus deberes de inspección y reclamación, previstos en el Artículo 377 del Código de Comercio Alemán (HGB).
- (9.2.) Siempre que el cliente tuviera que aceptar la devolución de la mercancía nueva fabricada por nosotros, a causa de las reglamentaciones sobre la adquisición de bienes de consumo conforme a los Artículos 474 y siguientes del Código Civil Alemán (BGB), como consecuencia de su estado defectuoso, o que tuviera que aceptar una rebaja por parte del adquirente, nosotros también le reembolsaremos al cliente total o parcialmente el precio de compra, en base al precio de compra cobrado por nosotros, siempre que la mercancía haya estado defectuosa ya a la hora de traspasar el riesgo al cliente.
- (9.3.) El derecho a indemnización por los gastos generados al cliente estará limitado a la reposición de dichos gastos, en base al coste real que el cliente, de acuerdo a las circunstancias, podía considerar como preciso frente a su comprador.
- (9.4.) Quedan excluidas otras pretensiones.
- (10.) Imposibilidad de cumplimiento - Adaptación del contrato
- (10.1.) En caso de que el suministro o la prestación nos resulte imposible desde un principio, responderemos conforme a las disposiciones legales.
- (10.2.) En caso de que el suministro o la prestación se torne imposible para nosotros, resultarán aplicables los principios generales del derecho, con la siguiente reserva: en caso de que la imposibilidad sea imputable a nosotros, el cliente estará legitimado para exigir una indemnización por daños y perjuicios. Sin embargo, el derecho del cliente a recibir una indemnización por daños y perjuicios estará limitado al daño contractualmente previsible. Permanece intacto el derecho del cliente a resolver el contrato.
- (10.3.) En la medida en que acontecimientos imprevistos en el sentido del Apartado (5.6.) alteren considerablemente la importancia económica o el contenido del suministro o la prestación o influyan considerablemente en nuestro negocio, el contrato se adaptará de forma conveniente, siempre que esto se haga de buena fe. Cuando la adaptación no sea económicamente justificable, nos asistirá el derecho a resolver el contrato. Cuando deseemos hacer uso de este derecho de resolución, se lo comunicaremos sin demora a nuestro cliente una vez conozcamos el alcance del acontecimiento en cuestión, y en especial cuando se hubiera acordado con el cliente una ampliación del plazo de entrega.
- (11.) Otras responsabilidades
- (11.1.) Queda excluida cualquier otra responsabilidad de indemnización por daños y perjuicios distinta de las previstas en los Apartados (5.7.), (5.8.), (8.6.), (8.7.), (8.8.), (10.1.) y (10.2.) independientemente de la naturaleza jurídica de la pretensión.
- (11.2.) Lo previsto en el Apartado (11.1.) no resultará aplicable a pretensiones basadas en los Artículos 1 y 4 de la Ley Alemana de Responsabilidad por Productos Defectuosos.
- (11.3.) Siempre que nuestra responsabilidad quede excluida o esté limitada, ello será también de aplicación a la responsabilidad personal de nuestros empleados, trabajadores, colaboradores, representantes o auxiliares ejecutivos.
- (12.) Reserva de dominio
- (12.1.) Nos reservamos el dominio sobre la mercancía suministrada hasta que nuestro socio contractual haya satisfecho todas las deudas, incluidas las no vencidas, derivadas de la relación comercial existente entre nosotros. En caso de que existan varias deudas, nuestra reserva de dominio valdrá como garantía de la deuda líquida, independientemente de que ya se hayan abonado por completo otros suministros de mercancía aislados.
- (12.2.) El cliente estará legitimado para disponer de la mercancía adquirida en el curso normal de los negocios. Desde este momento y por anticipado, el cliente nos cede los derechos acreedores derivados de la reventa de mercancía sometida a reserva de dominio. Nosotros aceptamos esta cesión. El cliente seguirá estando legitimado para reclamar estos derechos acreedores siempre que satisfaga sus obligaciones frente a nosotros. Además, el cliente también nos cede desde este momento los derechos a indemnización frente a aseguradores o terceros derivados del deterioro de la mercancía que se encuentre bajo reserva de dominio. También aceptamos esta cesión.
- (12.3.) La unión, transformación, montaje o cualquier otra forma de aprovechamiento de la mercancía bajo reserva de dominio se realizará exclusivamente a nuestro favor. En caso de que la mercancía bajo reserva de dominio y suministrada por nosotros sea transformada, se una o mezcle con mercancía de propiedad ajena, nos corresponderá la copropiedad del nuevo bien o de la mercadería mezclada en la proporción existente entre el valor de nuestra mercancía bajo reserva de dominio, sin incluir el valor de la transformación, y el valor del producto terminado en el momento de la transformación, unión o mezcla.
- (12.4.) En caso de contravención del contrato por parte de nuestro socio contractual, en particular en caso de mora en el pago, tendremos derecho a retirar la mercancía y a cargar en cuenta a tanto alzado un 15% del valor del pedido en concepto de gastos asociados a la retirada. El cliente tendrá derecho a reclamar si considera que tales gastos no se han realizado o si la suma cargada resulta superior a la realmente ocasionada. Nos reservamos el derecho de cargar en cuenta un daño mayor.
- (12.5.) No le estará permitida a nuestro socio contractual la pignoración o cesión en concepto de garantía de la mercancía bajo nuestra reserva de dominio mientras no haya extinguido todas las obligaciones que tenga con nosotros. Además, nuestro socio contractual estará obligado a notificarnos por escrito sin demora cualquier embargo, apertura de expediente de quiebra u otro acontecimiento de relevancia jurídica que pudiera perjudicar nuestros derechos. En caso de suspensión de pagos, la mercancía deberá separarse del resto, sin necesidad de requerimiento especial, y mantenerse a nuestra disposición.
- (13.) Lugar de cumplimiento, fuero competente y legislación aplicable
- (13.1.) El lugar de cumplimiento para ambas partes será Grafenau/Elsenthal.
- (13.2.) Para todos los pleitos derivados de la relación contractual, así como surgidos sobre su nacimiento y su validez, incluidos los procesos sobre letras y cheques, el fuero competente será Munich, siempre que nuestro cliente sea un comerciante según la ley. Ello no obstante, también estaremos legitimados para demandar al socio contractual en el lugar de cumplimiento o ante el tribunal competente en su lugar de residencia.
- (13.3.) Será de aplicación la legislación vigente en la República Federal de Alemania, con excepción del Convenio de la ONU sobre la Compra Internacional de Mercancías.

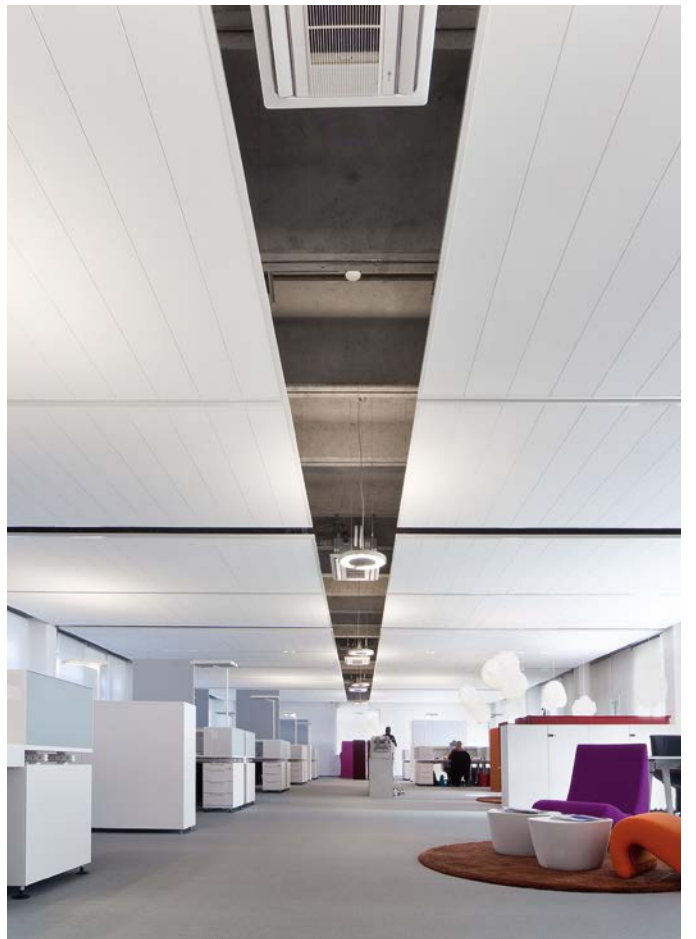



A series of 25 horizontal lines spanning the width of the page, providing a template for writing or drawing.

AMF THERMATEX®

TOPIC®

ACCESORIOS

HERADESIGN®



Servicio, Calidad, Garantía, Seguridad, Logística – Centro de Producción en Europa y redes de distribución por todo el mundo



Knauf AMF Sistemas de Techos S.L.
Núñez de Balboa 114 3ª oficina 12 Madrid
E - 28006 Madrid

Tel.: +34 91 5413420

info@knaufamf.es

www.knaufamf.es

Knauf AMF GmbH & Co. KG
Elsenthal 15, 94481 Grafenau
Germany

Tel.: +49 8552 422-0

Fax: +49 8552 422-32

info@knaufamf.com

www.knaufamf.com

El especialista en Sistemas de Techo Knauf AMF, ofrece la mas completa gama de productos y servicio de asesoramiento a arquitectos, contratistas especializados, instaladores, distribuidores, en todo el mundo.

Con Knauf AMF, siempre encontrara una solución para su proyecto!

Todos los datos indicados son sin compromiso.
Nos reservamos el derecho a posibles modificaciones.

ESTA TARIFA ANULA CUALQUIER OTRA ANTERIOR.

ZONA CENTRO NORTE: Daniel López - Tel. +34 690 615156 - e-mail: Lopez.daniel@knaufamf.es

ZONA ESTE / CANARIAS: Fernando Valdivia - Tel. +34 609 700222 - e-mail: Valdivia.fernando@knaufamf.es

ZONA SUR Y PORTUGAL: Luis Cabañero - Tel. +34 609 512928 - e-mail: Cabanero.luis@knaufamf.es

Knauf AMF Deckensysteme GmbH
9702 Ferndorf 29
Austria
Tel.: +43 4245 2001-0
info@knaufamf.at

Knauf AMF GmbH & Co. KG
Metallstraße 1, 41751 Viersen
Germany
Tel.: +49 2162 957-0
info@knaufamf.de

Knauf AMF Plafonds et Systèmes
9, rue des Livraindières, 28100 Dreux
France
Tel.: +33 237 3850-50
info@knaufamf.fr

Knauf AMF Ceilings Ltd.
1 Swan Road, South West Industrial Estate,
Peterlee, Co. Durham, SR8 2HS
Great Britain
Tel.: +44 191 5188600
info@knaufamf.co.uk